

evenflo®

Vive™

Stroller/Travel System
Poussette / Système de déplacement
Carriola/Sistema de viaje

Stroller Up to 50 lbs
Up to 38 in.

Poussette Jusqu'à 96 cm
Jusqu'à 22,6 kg

Carriola Hasta 96 cm
Hasta 22.6 kg



Read all instructions before assembly and use of product.
KEEP INSTRUCTIONS FOR FUTURE USE.

Lire les instructions avant l'assemblage et l'utilisation du produit.
CONSERVER CES INSTRUCTIONS POUR RÉFÉRENCE ULTÉRIEURE.

Lea las instrucciones antes de armar y usar el producto.
GUARDE ESTAS INSTRUCCIONES PARA REFERENCIA FUTURA.

TABLE OF CONTENTS

Warnings	1
Important Information	2
Identification of Parts	2
Assembling Your Stroller	3
Using Your Stroller	5
Using Your Stroller with the Embrace™ Infant Car Seat	8
Care and Maintenance	9
Limited Warranty	9

FEATURES

Holds Evenflo Embrace Infant Car Seat Only (see page 8)

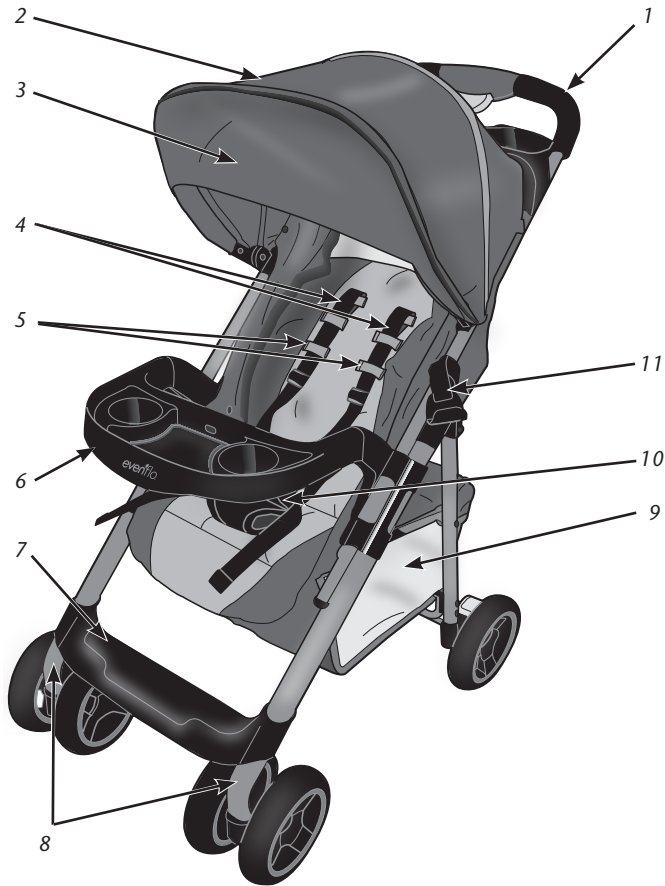

- 1.** Parent's Handle
- 2.** Canopy
- 3.** Visor
(on some models)
- 4.** Shoulder Straps

- 5.** Harness Strap Loop
- 6.** Child's Tray
- 7.** Footrest
- 8.** Swivel Wheel

- 9.** Storage Basket
- 10.** Waist Restraint
- 11.** Car Seat Stabilizer
- 12.** Parent's Window
(on some models)

- 13.** Parent's Console
- 14.** Recline Strap
- 15.** Storage Pockets
(on some models)
- 16.** Brakes

ParentLink®

answers. advice. affirmation.™

• www.evenflo.com • USA: 1-800-233-5921 8 AM – 5 PM E.T.
• Canada: 1-937-773-3971 • México: 01-800-706-12-00

WARNING

READ AND FOLLOW ALL WARNINGS AND INSTRUCTIONS! FAILURE TO DO SO COULD RESULT IN SERIOUS INJURY OR DEATH!

- **Only use the Evenflo Embrace™ infant car seat with this stroller.**
Other infant car seats or carriers are not designed to fit the stroller frame and may result in serious injury to your child.
- **NEVER** leave child unattended. **ALWAYS** keep child in view while in the stroller.
- Adult assembly required. Take care when unpacking and assembling; contains small parts and some items with sharp edges.
- To prevent a possible choking hazard, remove and discard packing material before using this product.
- Avoid serious injury from falling or sliding out. **ALWAYS** use waist restraint.
- **DO NOT** carry or roll stroller on stairs or escalators with child in it.
- **DO NOT** hang items on handle bar or place them on the canopy as they can tip stroller over and injure child.
- Be sure stroller is fully assembled and locked in unfolded position before using.
- **ALWAYS** exercise care when going over curbs or steps, and never use stroller for anything other than transporting your child. Push stroller at a normal walking pace only; faster strolling can cause a loss of control and injury to the child.
- **DO NOT** place hot liquids in cup holders or parent's console. Spills can burn you or your child.
- To avoid serious injury from child falling out of stroller, **DO NOT** raise or recline seat with child in stroller.
- **DO NOT** use stroller if any parts are missing or broken.
- **DO NOT** allow child to climb on, into, out of, or around stroller.
- **DO NOT** allow child to stand on the footrest. Stroller may tip over and injure child.
- **DO NOT** carry additional children, goods, or accessories in or on this stroller except as advised in these instructions. The stroller is intended for use with one child occupant and to accommodate only the additional weights in storage as listed in these instructions.
- Care must be taken when folding or unfolding stroller to prevent finger injury to you or your child in hinge areas. Make sure child is not in the seat or near the stroller when folding or unfolding.
- **NEVER** leave stroller on a hill or incline, even with brakes set. Stroller may tip, injuring the child.
- To avoid accidental rolling, **ALWAYS** set brakes when stroller is not being pushed.
- **AVOID STRANGULATION:**
 - **DO NOT** suspend strings or toys from the canopy.
 - **DO NOT** place stroller anywhere near cords from window blinds, draperies, phone, etc.
 - **DO NOT** place items with a string around your child's neck such as hood strings or pacifier cords.
- When making adjustments to the stroller, **ALWAYS** ensure that all parts of the child's body are clear of any moving parts of the stroller.
- The canopy is not intended to provide UV protection.
- Sharp or heavy objects placed in pockets may cause damage to the stroller, or injury to the child.
- If not properly secured, the child may slip into leg openings and strangle.
- To ensure safety for your baby, please refer to the manufacturer's instructions for the use of your Embrace infant car seat and keep all instructions available for reference.
- **DO NOT** lift stroller by using the Embrace infant car seat handle when installed on stroller.
- If unable to securely attach the Embrace infant car seat to child's tray on this stroller, remove the car seat and contact **Evenflo ParentLink at 1-800-233-5921 (USA), 1-937-773-3971 (Canada), or 01-800-706-12-00 (Mexico).**
- To avoid serious injury to the child, when the Embrace infant car seat is in the stroller, make sure the car seat is securely snapped onto the child's tray and secured with car seat stabilizer.
- Some Embrace infant car seats have a blanket/boot option that must be removed for proper attachment to the stroller.
- To avoid stroller instability and tip-overs, **DO NOT** load cup holders, adult handle storage area, or storage pockets with over 2 lbs (0.9 kg) or the main cargo basket with over 10 lbs (4.5 kg).

IMPORTANT INFORMATION

Child Requirements

Maximum weight: 50 lbs (22.6 kg)

Maximum height: 38 inches (96 cm)

IMPORTANT: Read instructions carefully before use. Save these instructions for future reference. It is very important to assemble the stroller according to these instructions. **DO NOT USE YOUR STROLLER UNTIL YOU HAVE READ AND UNDERSTOOD THESE INSTRUCTIONS.**

If you are missing parts, do not use stroller and call **Evenflo ParentLink at 1-800-233-5921 (U.S.A.), 1-937-773-3971 (Canada), or 01-800-706-12-00 (Mexico)** to order replacement parts.

Registration Information

Please register this product so we can reach you if there is a safety alert or recall. We will not sell, rent, or share your personal information. To register your product, please complete and mail the card that came with it or visit our online registration at www.evenflo.com/registerproduct.

For future reference, record the Model Number and Date of Manufacture below. You can find this information on one of the rear stroller legs.

Model Number: _____ **Date of Manufacture:** _____

IDENTIFICATION OF PARTS



(2) Front Wheel Assembly



Child's Tray

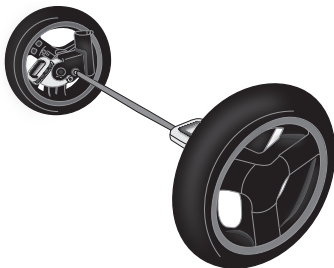

Rear Axle Assembly

1

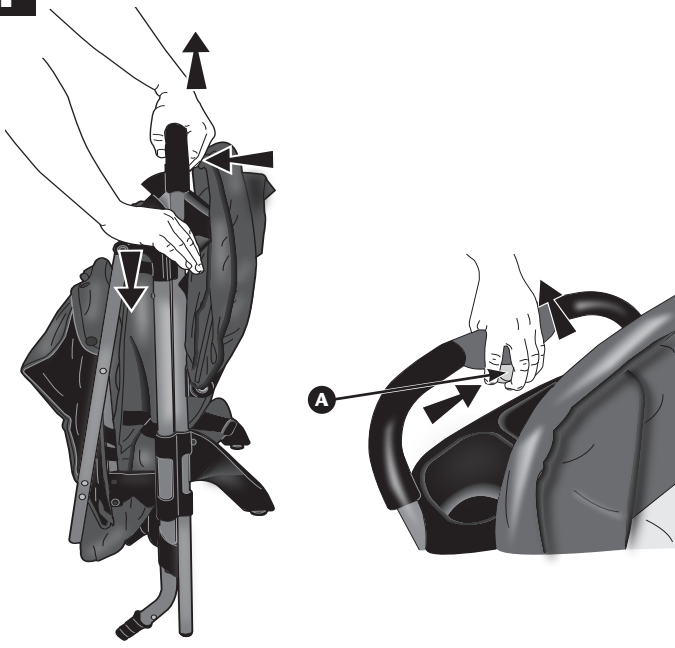

! WARNING

Care must be taken when folding or unfolding stroller to prevent finger injury in hinge areas.

To protect flooring, place a protective covering (cardboard, towel, small rug or blanket) beneath the stroller during assembly.

Grab the parent's handle, as shown. Slide and squeeze the button **A** while placing the other hand on the side of the frame as shown. Release the button as you lift, until the stroller opens fully with an audible click. Make sure the stroller locks in the open position by pushing down on the parent's handle.



2

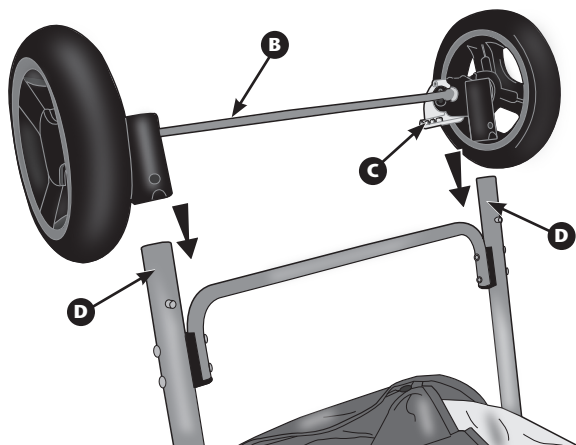

Turn the stroller upside down, as shown, so the rear of the stroller is facing upwards.

Hold the rear wheel/axle assembly **B** so the brake levers **C** face toward the parents handle. Slide the rear wheel/axle assembly onto the stroller frame **D** until each side locks into place with audible clicks. Pull upward on the rear wheel/axle assembly to make sure it is locked securely.

ASSEMBLING YOUR STROLLER

3

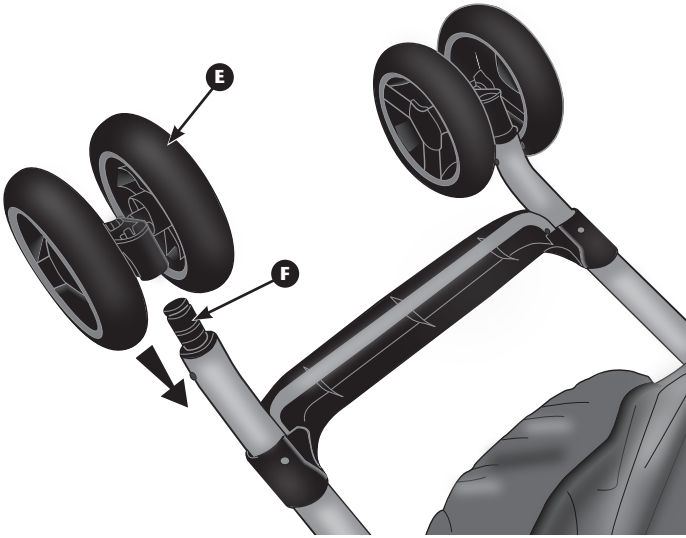

Turn the stroller so the front of the stroller is facing upwards, as shown.

Slide a front wheel assembly **E** onto the front frame leg **F** until it locks into place with an audible click. Pull upward on the front wheel assembly to make sure it is locked securely. Repeat for other side.

Turn the stroller right side up onto its wheels.

4

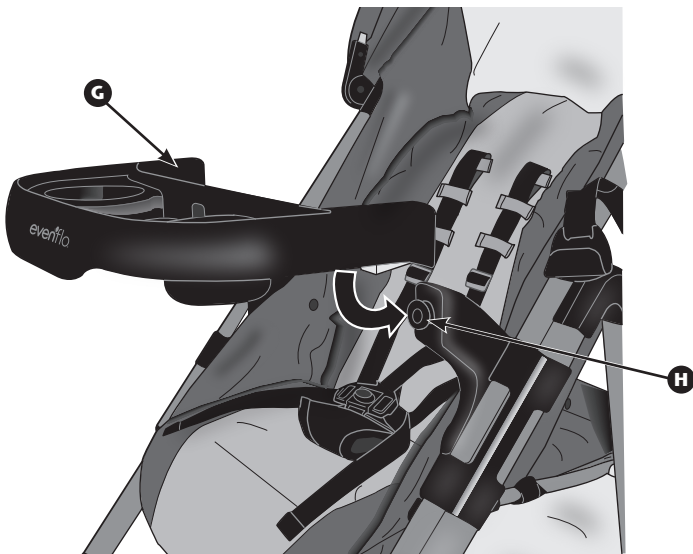

Install the child's tray **G** onto the tray mounts **H**. Make sure the tray locks into position with audible clicks. Pull on the child's tray to make sure it is locked into place.

1

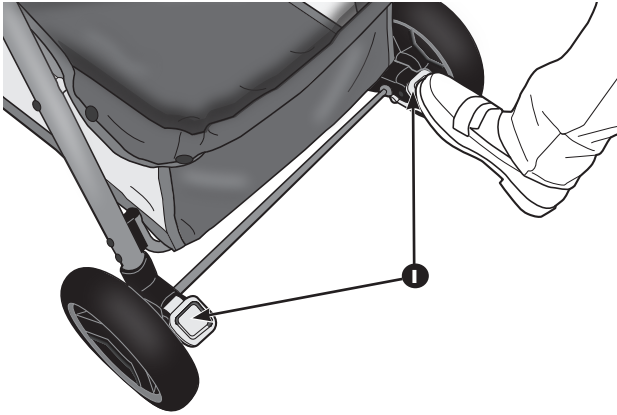

Step on the rear brake levers **I** to lock the rear wheels on the stroller.
To release the brakes, lift up on the brake levers.

2



To open the child's tray **J**, push a locking tab **K** on either side of the tray.
Note: You can open the tray from either side.

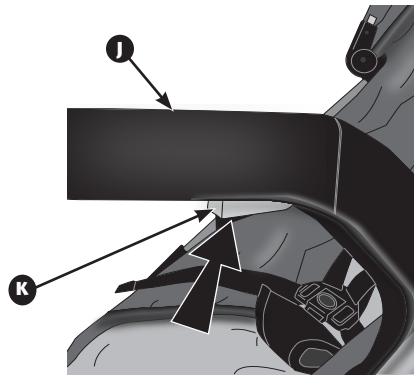

To remove the tray **J**, push both tabs and remove the tray from the stroller.

3

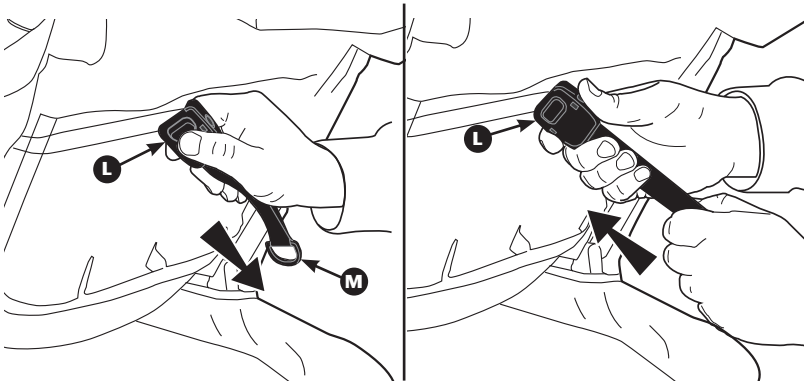

⚠ WARNING

To avoid serious injury, **DO NOT** raise or recline seat with child in stroller.

To recline the seat, press the strap release button on the adjuster **L** and allow seat to recline.

To raise the seat, hold the D-ring **M**, then slide the adjuster **L** toward the seat.

4

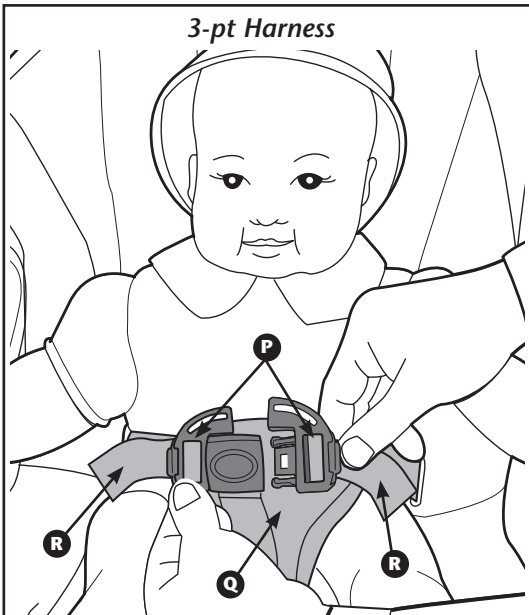
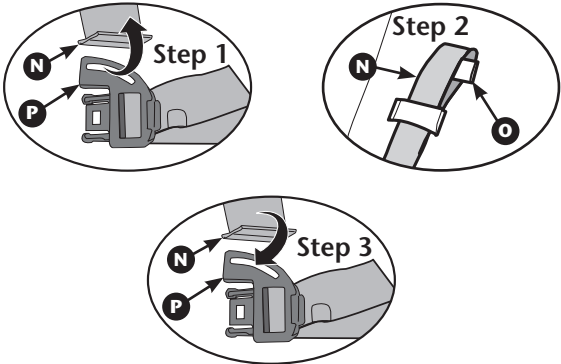
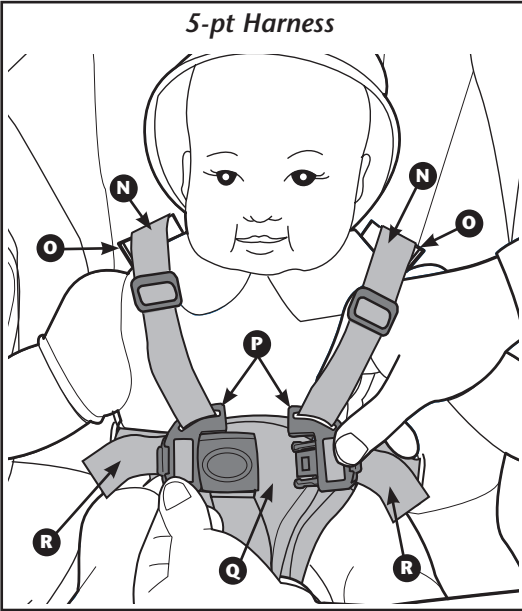

⚠ WARNING

To avoid serious injury from falling or sliding out, **ALWAYS** use waist restraint.

Note: Verify the stroller is locked in the open position by lifting up the rear of the stroller using the parent's handle.

Lock the rear brakes and pivot the child's tray out of the way (page 5).

5-point Harness:

With the **5-point harness**, the harness shoulder straps **N** must start at shoulder height or lower, as shown, and use the harness strap loops **O** closest to the baby's shoulders. To adjust the height of the harness shoulder straps to the baby's shoulder height, do the following:

1. Remove each harness shoulder strap **N** from each buckle **P**, as shown.
2. Thread each harness shoulder strap **N** under the harness strap loop **O** that is closest to the baby's shoulder.
3. Reattach each harness shoulder strap **N** to each buckle **P**.

5-point and 3-point Harnesses:

Place the baby in the seat and bring the crotch panel **Q** up between the child's legs. Fasten each buckle **P**. For a snug, comfortable fit, pull the shoulder straps **N** to tighten the shoulder restraint (shoulder restraint only for 5-point harness) and pull the waist restraint straps **R** to tighten the waist restraint.

Note: To loosen the waist straps **R**, push in the release button **S** on the buckle and pull.

Once the child is properly restrained, close and lock the child's tray. Make sure the tray locks into position with audible clicks. Pull on the child's tray to make sure it is locked into place.

To change from 5-point to 3-point harness:

Remove each harness shoulder strap **N** from each buckle **P**, as shown above.

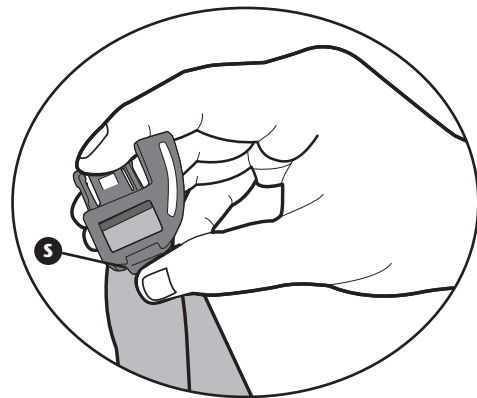

5

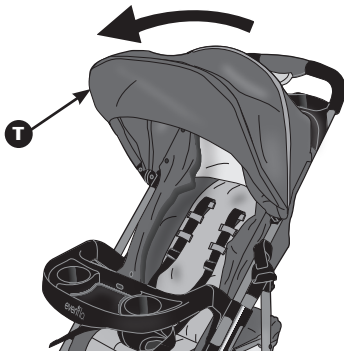

Pull canopy hoop **T** forward to extend canopy.
Push canopy toward parent's handle to close.

6

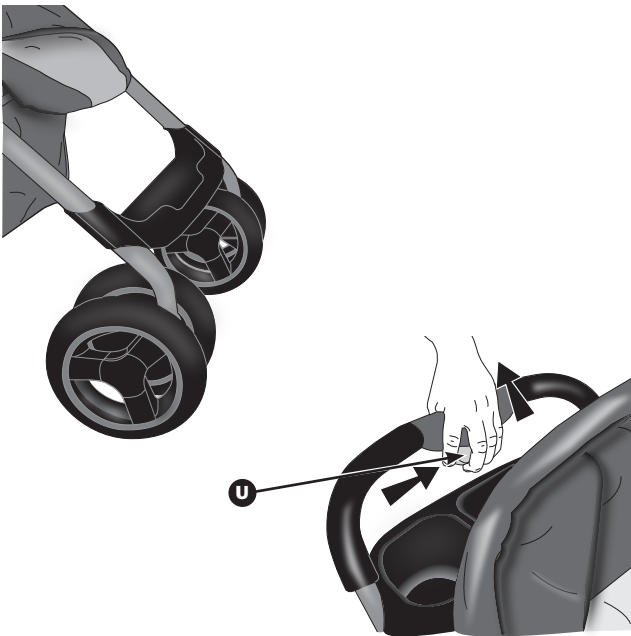

⚠ WARNING

Care must be taken when folding or unfolding stroller to prevent finger injury in hinge areas.

To get the wheels into proper folding mode, roll stroller forward to position wheels inward, as shown.

To fold the stroller, lock the rear brakes, close the canopy, remove your child, and fully recline the seat.

Slide and squeeze the release button **U** on the parent's handle. Push down, letting go of the button as you push. Make sure the seat back **V** is behind the parents console **W**. Rotate forward until stroller is flat and standing upright, as shown. Push parent's handle down until the stroller locks with an audible click. Stroller will stand alone when front wheels are in the correct position, facing inward.

To unfold the stroller, Grab the parent's handle. Slide and squeeze the button while placing the other hand on the side of the frame. Release the button as you lift, until the stroller opens fully with an audible click. Make sure the stroller locks in the open position by pushing down on the parent's handle.

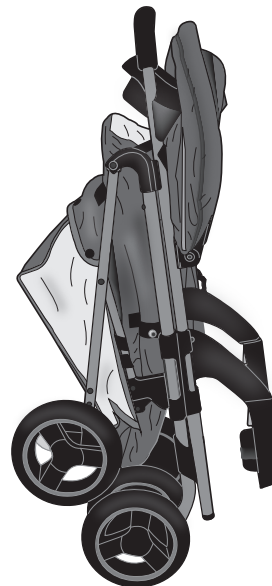
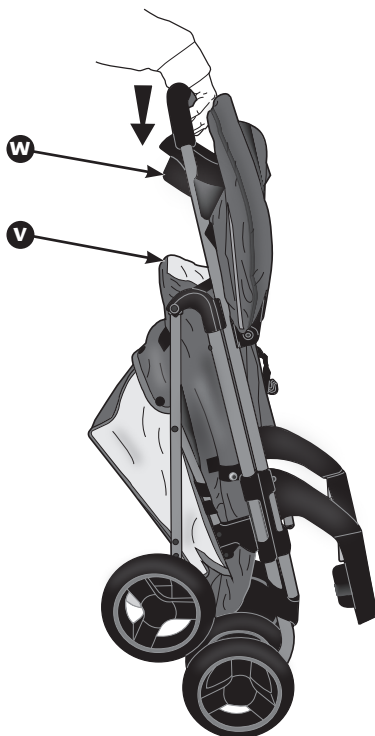

⚠ WARNING

- **Only use the Evenflo Embrace infant car seat with this stroller.** Other infant car seats or carriers are not designed to fit the stroller frame and may result in serious injury to your child if used with this stroller.
- To assure safety for your baby, please refer to the manufacturer's instructions for the use of your Embrace infant car seat and keep all instructions available for reference.
- **DO NOT** lift stroller by using the Embrace infant car seat handle when installed on stroller.
- If unable to securely attach Embrace infant car seat to this stroller, remove the car seat and contact **Evenflo ParentLink at 1-800-233-5921 (USA), 1-937-773-3971 (Canada), or 01-800-706-12-00 (Mexico).**
- To avoid serious injury to the child, when the Embrace infant car seat is in the stroller, make sure the infant car seat is securely snapped onto the child's tray and secured with car seat stabilizer.
- Some Embrace infant car seats have a blanket/boot option that must be removed for proper attachment to this stroller.

1. Fully recline the stroller seat back (page 5).
2. Make sure the child's tray is securely latched (page 4).
3. The Embrace infant car seat **A** **MUST** be in the rear-facing position.
Lower the infant car seat down onto the child's tray **B** and press downward until you hear the lock snap into place.
4. Secure the front of the Embrace infant car seat **A** with the car seat stabilizer **C**.
Lift the car seat stabilizer **C** over the locking channel **D**, as shown.
5. Pull up on the Embrace infant car seat handle to test the lock.

CHECKLIST FOR PROPER INSTALLATION

- Make sure the Embrace infant car seat **A** is in the rear-facing position.
- Make sure the Embrace infant car seat is securely locked onto the child's tray **B** and secured with car seat stabilizer **C**.
- Pull up on the Embrace infant car seat to test that it is properly locked into place.

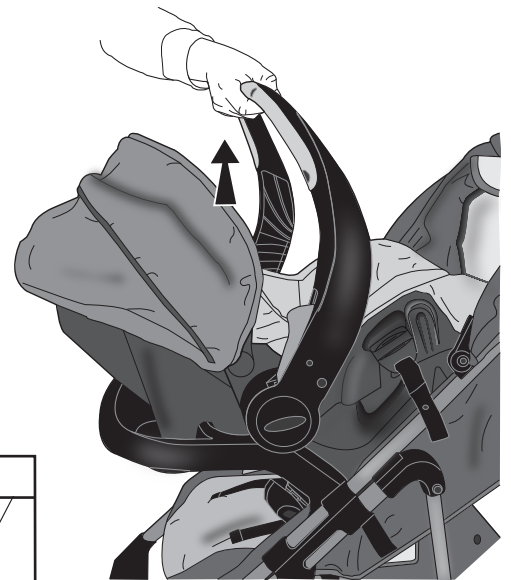
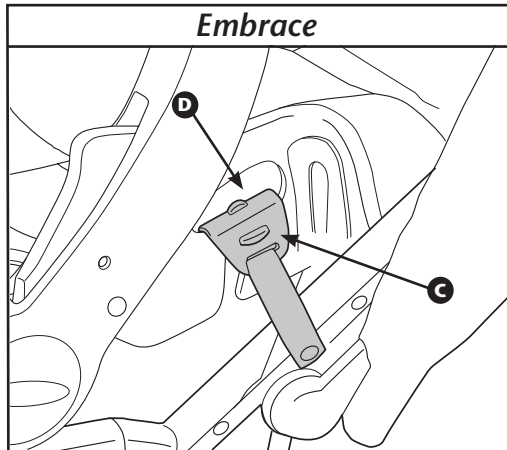
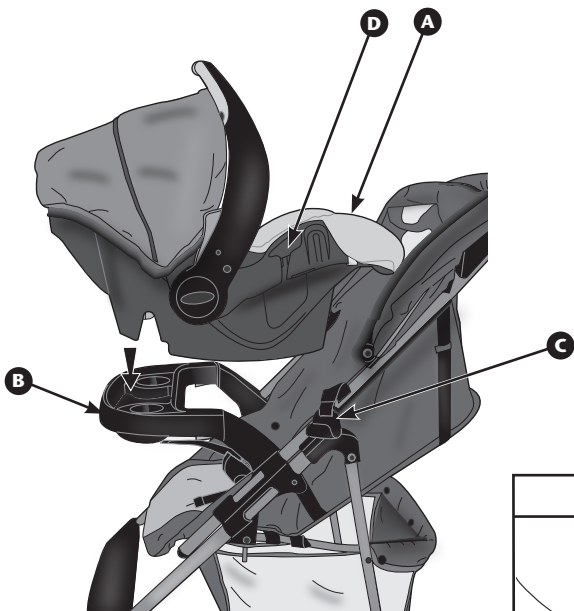

To remove the Embrace infant car seat, disconnect the car seat stabilizer **C** from the locking channel **D**. Squeeze the release handle **E** with one hand, while lifting up on the carry handle **F** with the other hand.

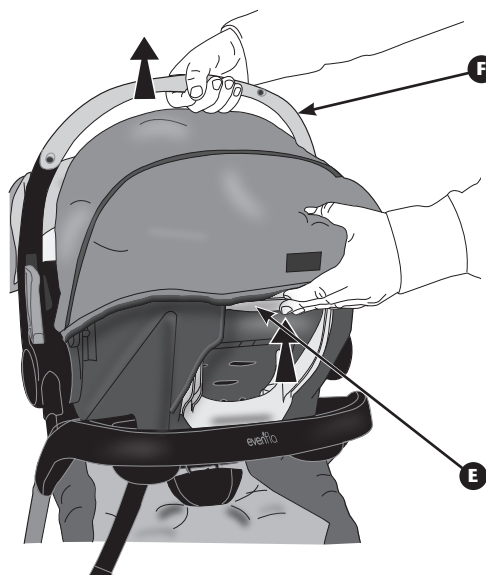
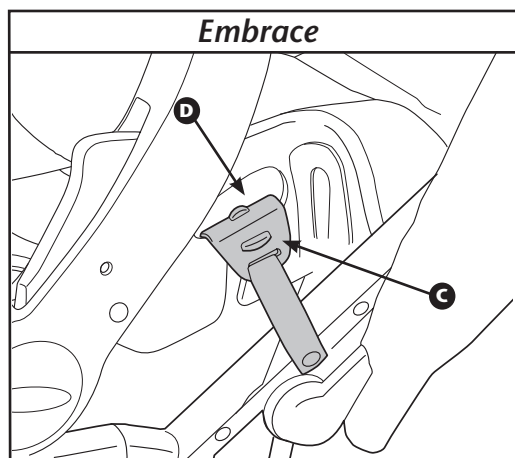

CARE AND MAINTENANCE

- Clean minor spills and stains on cloth or plastic surfaces with cold water and mild soap. Air dry.
- Metal and plastic parts can be wiped clean with a soft damp cloth and dried with a soft cloth. **DO NOT** use abrasive cleaners or solvents.
- An occasional drop of vegetable oil may reduce wear and tear on moving parts.

LIMITED WARRANTY

For a period of 90 days from the original purchase of this Product, Evenflo warrants to the original end user ("Purchaser") this Product (including any accessories) against defects in material or workmanship. Evenflo's sole obligation under this express limited warranty shall be, at Evenflo's option, to repair or replace any Product that is determined to be defective by Evenflo and determined to be covered by this warranty.

Repair or replacement as provided under this warranty is the exclusive remedy of the Purchaser. Proof of purchase in the form of a receipted invoice or bill of sale evidencing that the Product is within the warranty period must be presented to obtain warranty service. This express limited warranty is extended by Evenflo ONLY to the original Purchaser of the Product and is not assignable or transferable to subsequent purchasers or end users of the Product. For warranty service, contact Evenflo's ParentLink Consumer Resource Center at 1-800-233-5921 or www.evenflo.com.

EXCEPT TO THE EXTENT PROHIBITED BY APPLICABLE LAW, ANY IMPLIED WARRANTY OF MERCHANTABILITY OR FITNESS FOR A PARTICULAR PURPOSE ON THIS PRODUCT IS HEREBY DISCLAIMED. EVENFLO SHALL NOT BE LIABLE FOR ANY INCIDENTAL, CONSEQUENTIAL, SPECIAL OR PUNITIVE DAMAGES OF ANY KIND FOR BREACH OF THE EXPRESS LIMITED WARRANTY ON THIS PRODUCT, OR ANY WARRANTY IMPLIED BY OPERATION OF LAW. OTHER THAN THE EXPRESS LIMITED WARRANTY SET FORTH ABOVE, THERE ARE NO OTHER WARRANTIES THAT ACCOMPANY THIS PRODUCT AND ANY ORAL, WRITTEN OR ANY OTHER EXPRESS REPRESENTATION OF ANY KIND IS HEREBY DISCLAIMED.

ParentLink®

answers. advice. affirmation.™

- www.evenflo.com • USA: 1-800-233-5921 8 AM – 5 PM E.T.
- Canada: 1-937-773-3971 • México: 01-800-706-12-00

TABLE DES MATIÈRES

Avertissements	11
Informations importantes	12
Identification des pièces	12
Assemblage de la poussette	13
Utilisation de la poussette	15
Utilisation de la poussette avec un siège d'auto pour nouveau-né Embrace ^{MC}	18
Entretien et nettoyage	19
Garantie limitée	19

CARACTÉRISTIQUES

Accommode uniquement le siège d'auto pour nouveau-né Embrace Evenflo (voir la page 18)

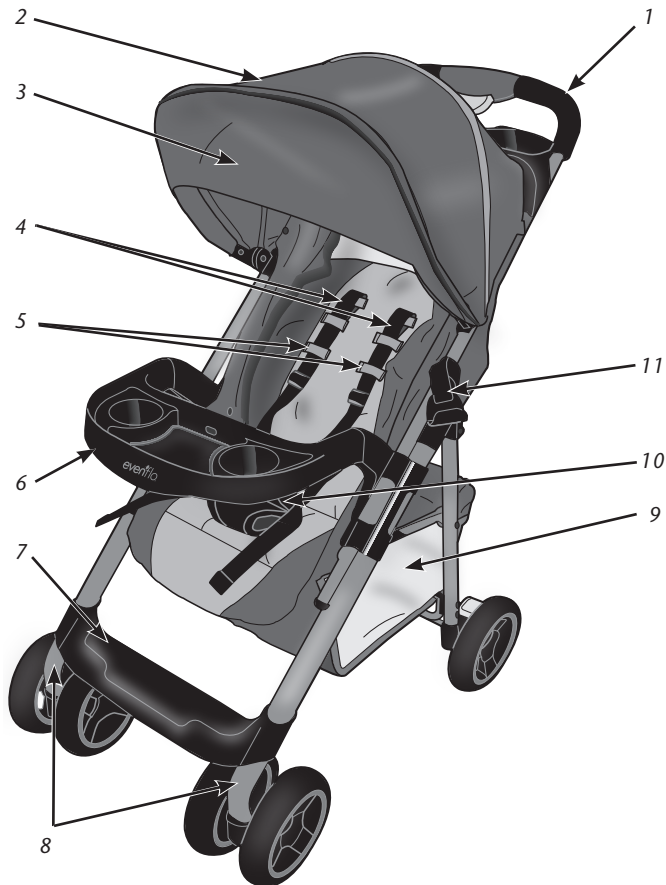

- 1.** Guidon pour parent
- 2.** Pare-soleil
- 3.** Visière
(sur certains modèles)
- 4.** Sangles d'épaules

- 5.** Boucle de la sangle du harnais
- 6.** Tablette de l'enfant
- 7.** Repose-pied
- 8.** Système de pivotement

- 9.** Panier de rangement
- 10.** Ceinture de taille
- 11.** Stabilisateur de siège d'auto
- 12.** Fenêtre pour le parent
(sur certains modèles)

- 13.** Parent's Console
- 14.** Sangle d'inclinaison
- 15.** Poches de rangement
(sur certains modèles)
- 16.** Freins

ParentLink®

answers. advice. affirmation.™

- www.evenflo.com • USA : 1-800-233-5921 8 h à 17 h, heure normale de l'Est
- Canada : 1-937-773-3971 • Mexique : 01-800-706-12-00

AVERTISSEMENT

LIRE ET SUIVRE TOUS LES AVERTISSEMENTS ET INSTRUCTIONS! SINON CELA POURRAIT ÊTRE SOURCE DE BLESSURES GRAVES, VOIRE MORTELLES!

- **Utiliser uniquement les sièges d'auto pour nouveau-né Embrace^{MC} Evenflo avec cette poussette.** D'autres sièges d'auto pour nouveau-né ou porte-bébé ne sont pas conçus pour s'adapter dans le cadre de la poussette, ce qui peut résulter en blessures graves à l'enfant.
- **NE JAMAIS** laisser l'enfant sans surveillance. **TOUJOURS** garder l'enfant dans le champ de vision lorsqu'il est dans la poussette.
- Assemblage par un adulte impératif. Être prudent lors du déballage et de l'assemblage; contient des petites pièces et des bords tranchants.
- Afin d'éviter le danger éventuel d'étouffement, retirer et mettre au rebut le matériel d'emballage avant d'utiliser ce produit.
- Éviter les blessures graves occasionnées par chute ou glissement hors de la poussette. **TOUJOURS** utiliser la ceinture de taille.
- **NE PAS** porter ou faire rouler la poussette sur un escalier ou sur un escalator si un enfant est assis dans celle-ci.
- **NE PAS** suspendre d'articles sur le guidon ou les placer sur le pare-soleil, car ils peuvent faire basculer la poussette et blesser l'enfant.
- S'assurer que la poussette est complètement assemblée et bloquée en position ouverte avant de l'utiliser.
- **TOUJOURS** être prudent en roulant sur des trottoirs ou des marches et ne jamais utiliser la poussette à toute autre fin que celle du transport de l'enfant. Pousser la poussette uniquement à une allure normale de marche; la pousser plus rapidement risque d'entraîner une perte de contrôle et d'occasionner des blessures à l'enfant.
- **NE PAS** mettre de liquides chauds dans les porte-gobelets ou dans la console pour parent. Les éclaboussures peuvent vous brûler ou brûler l'enfant.
- Afin d'éviter les blessures graves occasionnées par chute de l'enfant hors de la poussette, **NE PAS** relever ou incliner le siège si l'enfant est dans la poussette.
- **NE PAS** utiliser la poussette si des pièces sont manquantes ou cassées.
- **NE PAS** permettre à l'enfant de grimper sur la poussette, dans celle-ci, hors ou autour de celle-ci.
- **NE PAS** permettre à l'enfant de se tenir debout sur le repose-pied. La poussette peut se renverser et blesser l'enfant.
- **NE PAS** porter d'autres enfants, d'articles ou d'accessoires supplémentaires dans la poussette ou sur celle-ci à moins que cela ne soit recommandé dans ces instructions. La poussette est destinée à être utilisée avec un seul enfant et pour accommoder uniquement le poids supplémentaire du rangement comme mentionné dans ces instructions.
- Il faut faire preuve de prudence lors du pliage ou du dépliage de la poussette afin d'empêcher de se pincer les doigts ou de pincer les doigts de l'enfant dans les zones de charnières. S'assurer que l'enfant n'est pas dans le siège ou à proximité de la poussette lors de son pliage ou de son dépliage.
- **NE JAMAIS** laisser la poussette sur une colline ou sur une pente, même si les freins sont bloqués. La poussette peut se renverser et blesser l'enfant.
- Pour éviter que la poussette ne se mette à rouler par accident, **TOUJOURS** engager les freins lorsqu'elle n'est pas poussée.
- **ÉVITER LES RISQUES D'ÉTRANGLEMENT :**
 - **NE PAS** suspendre de cordons ou de jouets au pare-soleil.
 - **NE PAS** placer la poussette à proximité de cordons de stores, de rideaux, de téléphone, etc.
 - **NE PAS** placer d'articles à cordon autour du cou de l'enfant notamment, des cordons de capuchons ou de sucettes.
- Lors du réglage de la poussette, **TOUJOURS** s'assurer que toutes les parties du corps de l'enfant sont éloignées des pièces mobiles de la poussette.
- Le pare-soleil n'est pas conçu pour protéger des rayons UV.
- Des objets à bords tranchants ou lourds placés dans les poches peuvent endommager la poussette ou blesser l'enfant.
- Si l'enfant n'est pas bien attaché, il peut glisser hors des ouvertures de jambes et s'étrangler.
- Afin d'assurer la sécurité du bébé, se référer au mode d'emploi du fabricant concernant l'utilisation du siège d'auto pour nouveau-né Embrace et garder toutes les instructions disponibles pour référence.
- **NE PAS** soulever la poussette en se servant de la poignée de transport du siège d'auto pour nouveau-né Embrace lorsqu'il est monté sur la poussette.
- S'il n'est pas possible d'attacher le siège d'auto pour nouveau-né Embrace en toute sécurité à la tablette de l'enfant de cette poussette, retirer le siège d'auto et contacter le **ParentLink Evenflo au 1-800-233-5921 (É.-U.), au 1-937-773-3971 (Canada), ou au 01-800-706-12-00 (Mexique).**
- Afin d'éviter les blessures graves à l'enfant lorsqu'un siège d'auto pour nouveau-né Embrace se trouve dans la poussette, s'assurer que celui-ci est bien enclenché aux attaches de siège d'auto.
- Certains sièges d'auto pour nouveau-né Embrace sont équipés d'un couvre-pied en option qui doit être retiré pour attacher correctement le siège d'auto à la poussette.
- Afin d'éviter l'instabilité ou le basculement de la poussette, **NE PAS** mettre plus de 0,9 kg (2 lb) dans les porte-gobelets, dans la zone de rangement du guidon pour adulte ou dans les poches de rangement, ou plus de 4,5 kg (10 lb) dans le panier de rangement principal.

INFORMATIONS IMPORTANTES

Conditions requises pour l'enfant

Poids maximum : 22,6 kg (50 lb)

Taille maximale : 96 cm (38 po)

IMPORTANT : Lire soigneusement les instructions avant l'utilisation. Garder ces instructions pour référence ultérieure. Il est très important d'assembler cette poussette en suivant ces instructions. **NE PAS UTILISER CETTE POUSSETTE AVANT D'AVOIR LU ET COMPRIS CES INSTRUCTIONS.**

Si des pièces manquent, appeler le ParentLink **Evenflo** au **1-800-233-5921 (É.-U.)**, **1-937-773-3971 (Canada)** ou **01-800-706-12-00 (Mexique)** pour commander des pièces de rechange.

Informations d'enregistrement

Nous vous prions d'enregistrer ce produit afin de pouvoir être contacté en cas d'avertissement de sécurité ou de rappel. Nous nous engageons à ne pas vendre, louer ou partager vos informations personnelles. Pour enregistrer ce produit, remplir et envoyer la carte jointe à la poussette ou visiter notre site d'enregistrement en ligne à **www.evenflo.com/registerproduct**.

Pour référence ultérieure, noter ci-dessous le numéro de modèle et la date de fabrication. Ces informations se trouvent sur l'un des pieds arrière de la poussette.

Numéro de modèle : _____ **Date de fabrication** : _____

IDENTIFICATION DES PIÈCES



(2) roues avant



Tablette de l'enfant

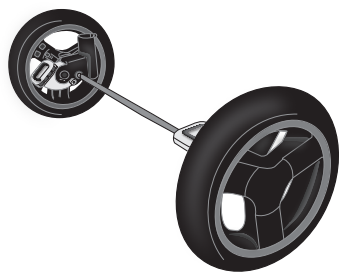

Axe arrière

1

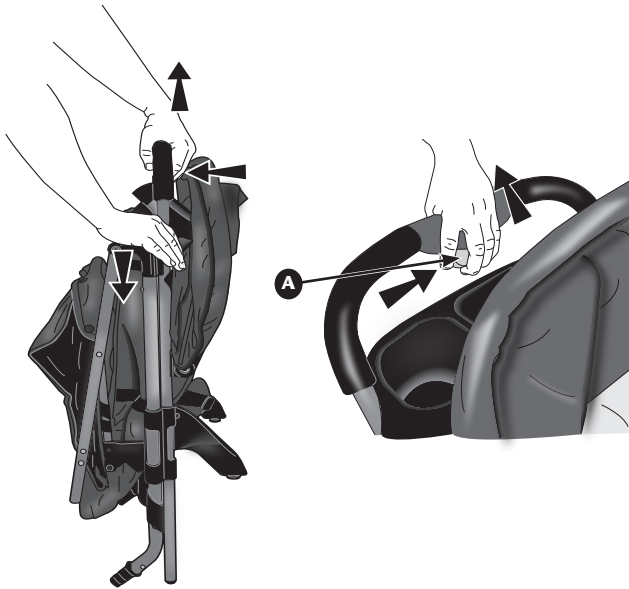

⚠ AVERTISSEMENT

Il faut faire preuve de prudence lors du pliage ou du dépliage de la poussette afin d'empêcher les blessures aux doigts dans les zones de charnières.

Afin de protéger le recouvrement du sol, mettre une couverture de protection (carton, serviette, petit tapis ou couverture) en dessous de la poussette pendant l'assemblage.

Prendre en main la poignée pour parent, comme illustré. Faire glisser et appuyer sur le bouton **A** en plaçant l'autre main sur le côté du cadre, comme illustré. Relâcher le bouton tout en soulevant jusqu'à ce que la poussette se déplie complètement avec un clic audible. S'assurer que la poussette se bloque en position ouverte en appuyant sur la poignée pour parent.



2

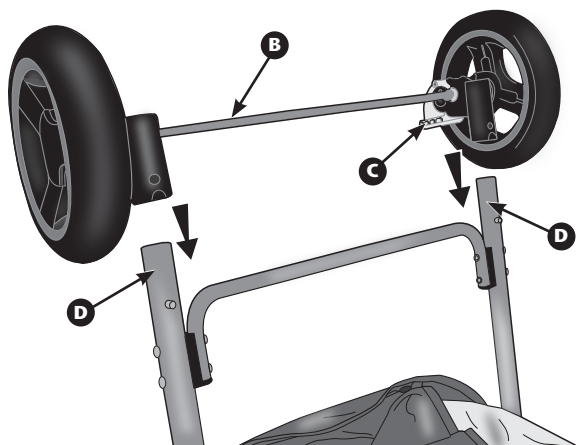

Mettre la poussette à l'envers, comme illustré, de façon à orienter l'arrière de la poussette vers le haut.

Tenir l'ensemble roue/axe arrière **B** de façon à orienter les leviers de frein **C** face au guidon pour parent.

Faire glisser l'ensemble roue/axe arrière sur le cadre de la poussette **D** jusqu'à ce que les roues se bloquent avec des clics audibles.

Tirer l'ensemble roue/axe arrière vers le haut pour s'assurer qu'il est bien enclenché.

ASSEMBLAGE DE LA POUSSETTE

3

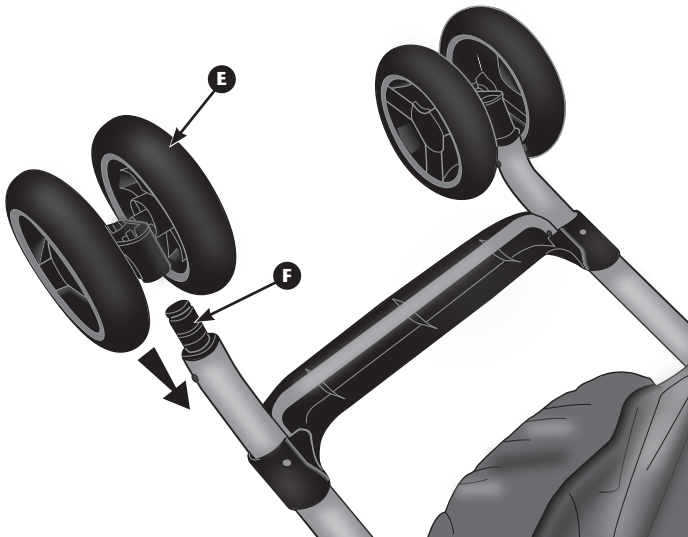

Tourner la poussette de façon à orienter le devant de la poussette vers le haut, comme illustré.

Faire glisser une roue avant **E** sur le pied avant du cadre **F** jusqu'à ce qu'elle se bloque avec un clic audible. Tirer la roue avant vers le haut pour s'assurer qu'elle est bien enclenchée. Répéter pour l'autre côté.

Remettre la poussette à l'endroit sur ses roues.

4

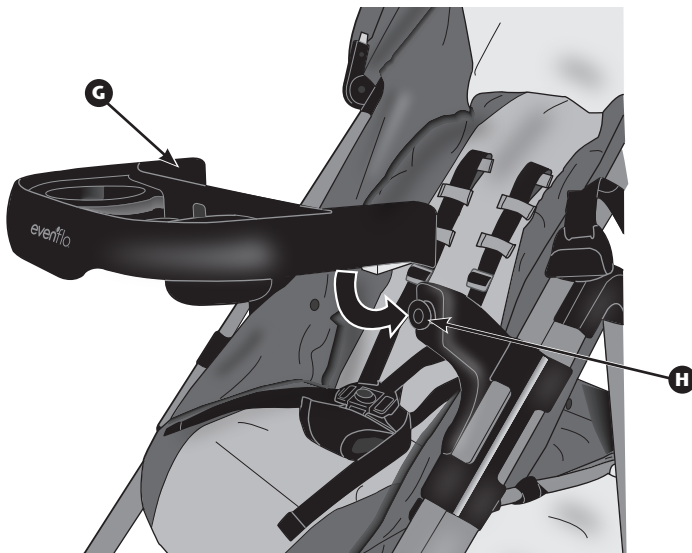

Monter la tablette de l'enfant **G** sur les montants de tablette **H**. S'assurer d'avoir bloqué la tablette avec des clics audibles. Tirer sur la tablette de l'enfant pour s'assurer qu'elle est bien enclenchée.

1

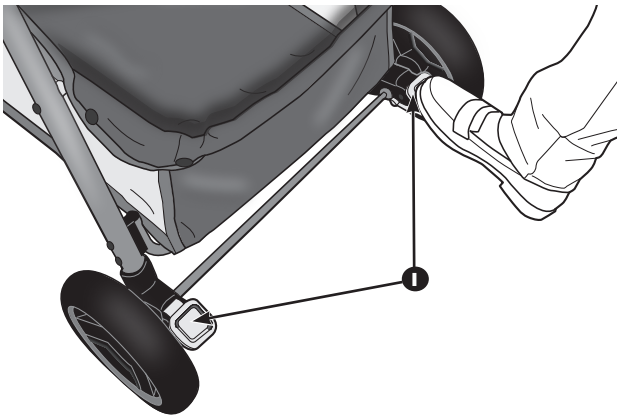

Appuyer sur les leviers de frein arrière **I** pour bloquer les roues arrière de la poussette.
Pour désengager les freins, relever les leviers de frein.

2



Pour ouvrir la tablette de l'enfant **J**, pousser sur l'une des languettes de blocage **K** situées sur les côtés de la tablette.
Remarque : La tablette peut s'ouvrir des deux côtés.

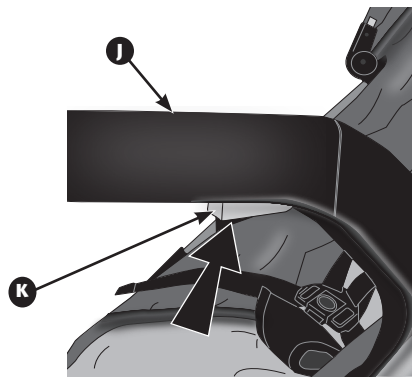

Pour retirer la tablette **J**, pousser sur les deux languettes et retirer la tablette de la poussette.

3

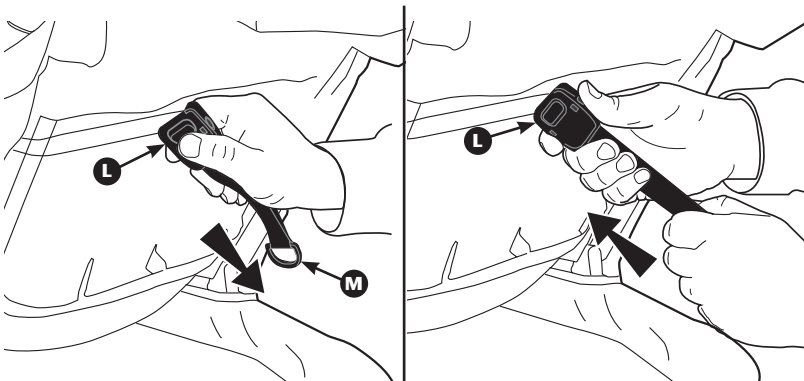

⚠ AVERTISSEMENT

Pour éviter les blessures graves, **NE PAS** relever ou incliner le siège si un enfant se trouve dans la poussette.

Pour incliner le siège, appuyer sur le bouton de désenclenchement de la sangle situé sur le réglage **L** et laisser le siège s'incliner.

Pour relever le siège, prendre en main l'anneau en **D** **M** et faire glisser le réglage **L** vers le siège.

⚠ AVERTISSEMENT

Pour éviter les blessures graves occasionnées par chute ou glissement hors de la poussette, **TOUJOURS** utiliser la ceinture de retenue.

Remarque : S'assurer que la poussette est verrouillée en position ouverte en soulevant son arrière à l'aide de la poignée pour parent.

Bloquer les freins arrière et retirer la tablette de l'enfant (page 15).

Harnais à 5 points :

Avec le **harnais à 5 points**, les sangles du harnais d'épaule **N** doivent commencer à la hauteur de l'épaule ou plus bas, comme illustré, et se servir des boucles de la sangle du harnais **O** les plus proches des épaules de l'enfant. Pour ajuster la hauteur des sangles d'épaule du harnais à la hauteur de l'épaule de l'enfant, procéder comme suit :

1. Retirer chaque sangle d'épaule du harnais **N** de chaque boucle **P**, comme illustré.
2. Faire passer chaque sangle d'épaule du harnais **N** sous la boucle de la sangle du harnais **O** la plus proche des épaules du bébé.
3. Rattacher chaque sangle d'épaule du harnais **N** à chaque boucle **P**.

Harnais à 5 points et à 3 points :

Asseoir le bébé sur le siège et faire passer le panneau d'entrejambe **O** entre les jambes de l'enfant. Attacher chaque boucle **P**. Pour un bon ajustement confortable, tirer les sangles d'épaule **N** pour serrer la retenue d'épaule (retenue d'épaule uniquement pour le harnais à 5 points) et tirer les sangles de la retenue de taille **R** pour serrer la retenue de taille.

Remarque : Pour desserrer les sangles de la ceinture **R**, appuyer sur le bouton de désenclenchement **S** situé sur la boucle et tirer.

Une fois l'enfant maintenu correctement, fermer et verrouiller la tablette de l'enfant. S'assurer que la tablette se bloque en position avec des clics audibles. Tirer sur la tablette de l'enfant pour s'assurer qu'elle est bloquée en place.

Changement d'un harnais à 5 points à un harnais à 3 points :

Retirer chaque sangle d'épaule du harnais **N** de chaque boucle **P**, comme illustré ci-dessus.

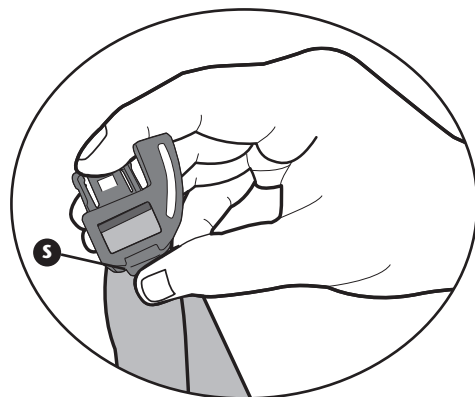
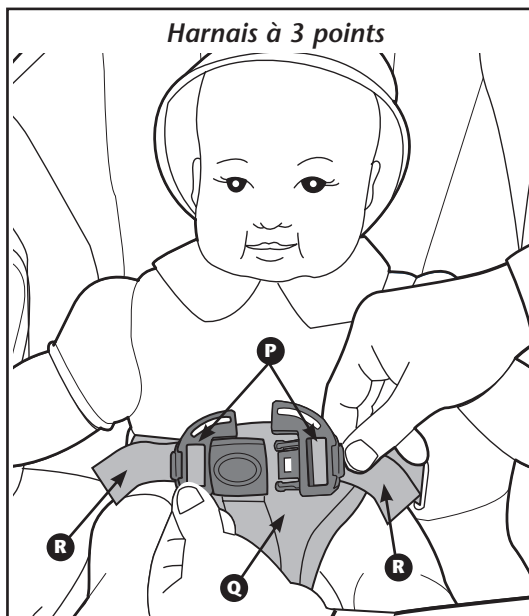
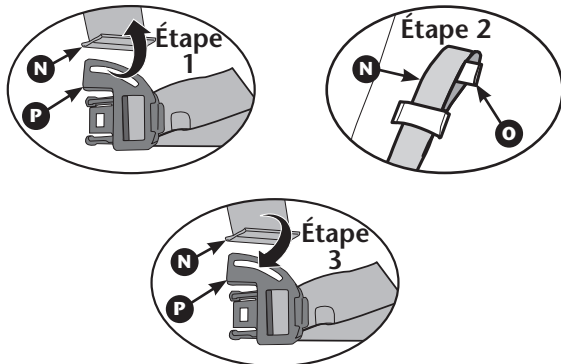
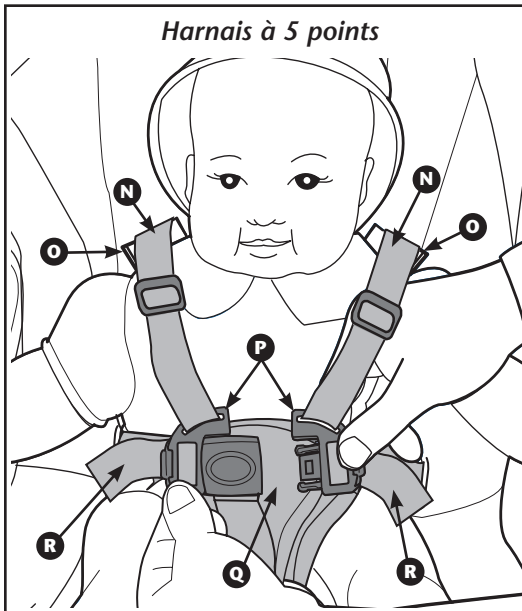

5

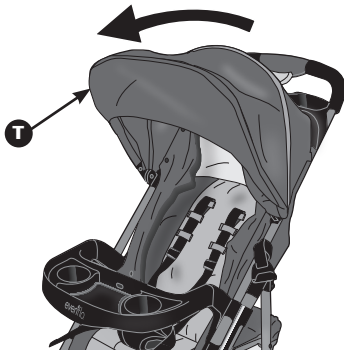

Tirer l'arceau du pare-soleil **T** vers l'avant pour l'ouvrir.
Pousser le pare-soleil vers le guidon du parent pour le fermer.

6

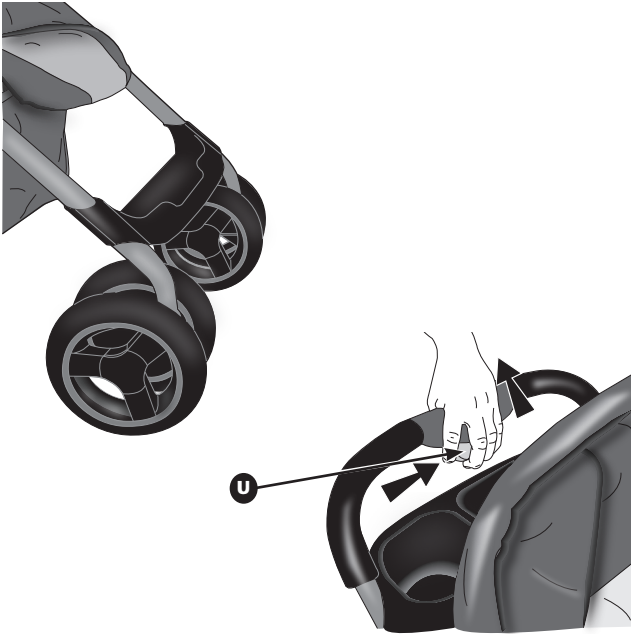

⚠ AVERTISSEMENT

Faire preuve de prudence lors du pliage ou du dépliage de la poussette afin d'empêcher les blessures aux doigts dans les zones de charnières.

Pour mettre les roues en position correcte de pliage, faire rouler la poussette vers l'avant pour mettre les roues face vers l'avant, comme illustré.

Pour plier la poussette, bloquer les freins arrière, fermer le pare-soleil, retirer l'enfant et incliner complètement le siège.

Faire glisser et appuyer sur le bouton de désenclenchement **U** situé sur la poignée pour parent. Appuyer sur le bouton et le relâcher en le poussant. S'assurer que le dossier du siège **V** se trouve derrière la console pour parent **W**. Faire pivoter la poussette vers l'avant jusqu'à ce qu'elle soit plate et en position verticale, comme illustré. Appuyer sur la poignée pour parent jusqu'à ce que la poussette se bloque avec un clic audible. La poussette reste en position verticale sans aucune aide lorsque les roues avant sont en position correcte, face vers l'avant.

Pour déplier la poussette, prendre en main la poignée pour parent. Faire glisser et appuyer sur le bouton en plaçant l'autre main sur le côté du cadre. Relâcher le bouton tout en soulevant jusqu'à ce que la poussette se déplie complètement avec un clic audible. S'assurer que la poussette se bloque en position ouverte en appuyant sur la poignée pour parent.

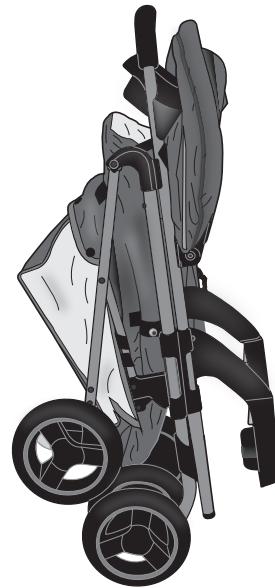
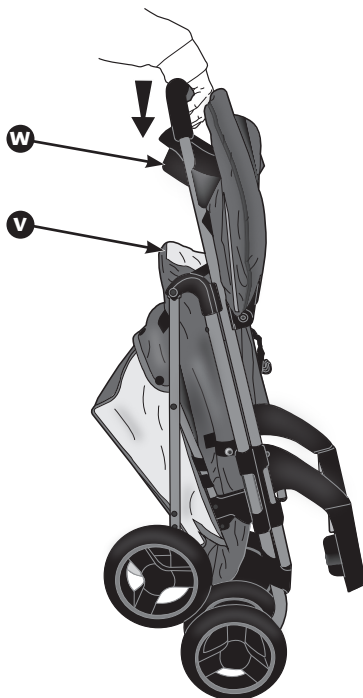

⚠️ AVERTISSEMENT

- **Utiliser uniquement le siège d'auto pour nouveau-né Embrace Evenflo avec cette poussette.**
D'autres sièges d'auto pour nouveau-né ou porte-bébé ne sont pas conçus pour s'adapter dans le cadre de la poussette, ce qui peut résulter en blessures graves à l'enfant s'ils sont utilisés avec cette poussette.
- Afin d'assurer la sécurité du bébé, se référer au mode d'emploi du fabricant concernant l'utilisation du siège d'auto pour nouveau-né Embrace et garder toutes les instructions disponibles pour référence.
- **NE PAS** soulever la poussette en se servant de la poignée de transport du siège d'auto pour nouveau-né Embrace lorsqu'il est monté sur la poussette.
- S'il n'est pas possible d'attacher le siège d'auto pour nouveau-né Embrace en toute sécurité à la tablette de l'enfant de cette poussette, retirer le siège d'auto et contacter le **ParentLink Evenflo au 1-800-233-5921 (É.-U.), au 1-937-773-3971 (Canada), ou au 01-800-706-12-00 (México).**
- Afin d'éviter les blessures graves à l'enfant lorsqu'un siège d'auto pour nouveau-né Embrace se trouve dans la poussette, s'assurer que celui-ci est bien enclenché sur la tablette de l'enfant et fixé avec le stabilisateur de siège d'auto.
- Certains sièges d'auto pour nouveau-né Embrace sont équipés d'un couvre-pied en option qui doit être retiré pour attacher correctement le siège d'auto à cette poussette.

1. Incliner complètement le dossier du siège (page 15).
2. S'assurer que la tablette de l'enfant est bien enclenchée (page 14).
3. Le siège d'auto pour nouveau-né Embrace **A** **DOIT** être en position face vers l'arrière.
Abaisser le siège d'auto pour nouveau-né sur la tablette de l'enfant **B** et appuyer jusqu'à enclenchement du blocage avec un clic audible.
4. Attacher le devant du siège d'auto pour nouveau-né Embrace **A** avec le stabilisateur de siège d'auto **C**. Soulever le stabilisateur de siège d'auto **C** sur le canal de blocage **D**, comme illustré.
5. Tirer sur la poignée du siège d'auto pour nouveau-né Embrace tester le blocage.

LISTE DE CONTRÔLE POUR UNE INSTALLATION CORRECTE

- S'assurer que le siège d'auto pour nouveau-né Embrace **A** se trouve en position face vers l'arrière.
- S'assurer que le siège d'auto pour nouveau-né Embrace est bien bloqué sur la tablette de l'enfant **B** et attaché avec le stabilisateur de siège d'auto **C**.
- Tirer sur le siège d'auto pour nouveau-né Embrace pour s'assurer qu'il est bien bloqué.

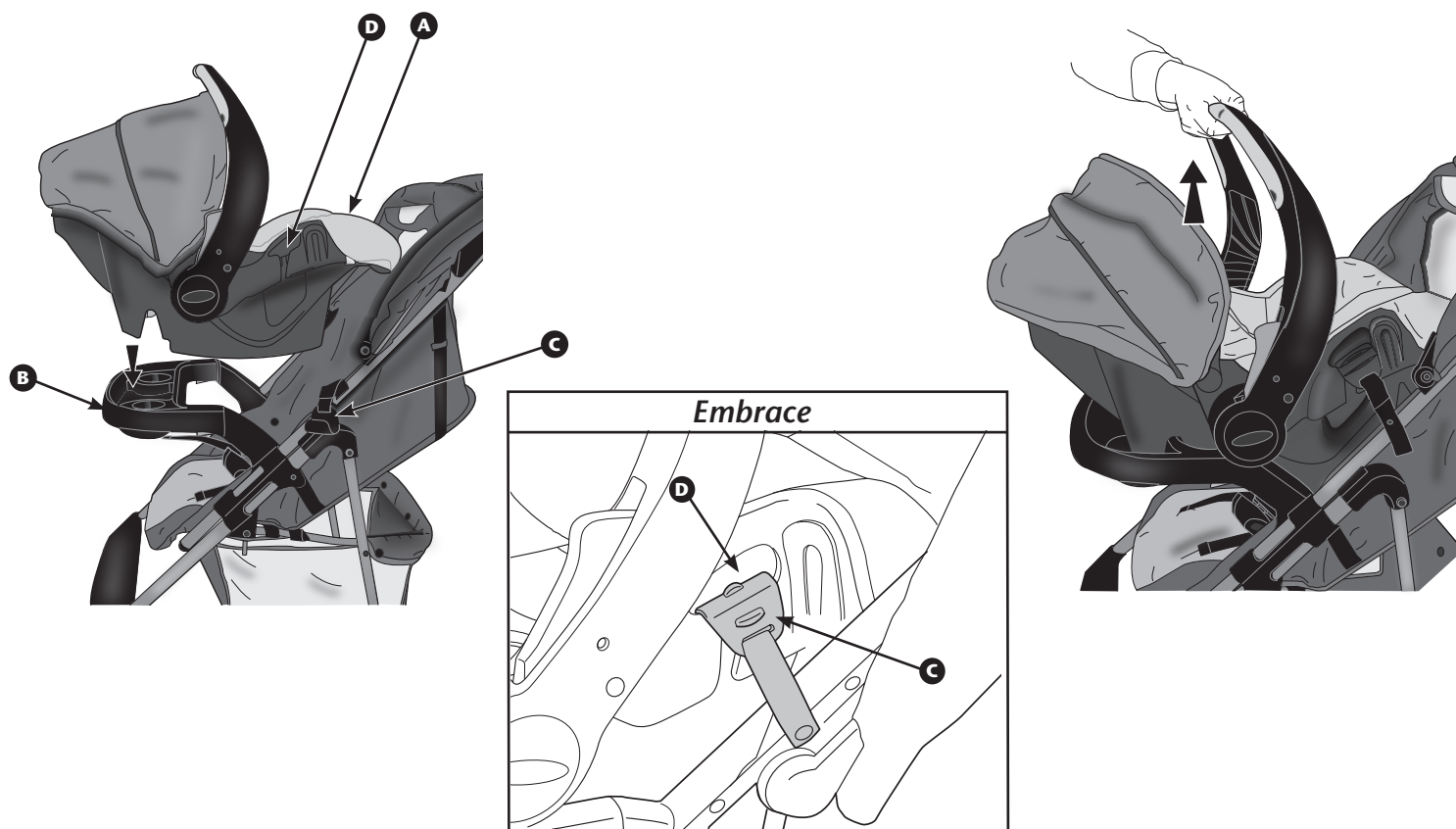

Pour retirer le siège d'auto pour nouveau-né Embrace, détacher le stabilisateur de siège d'auto **C** du canal de blocage **D**. Appuyer sur la poignée de déverrouillage **E** avec une main tout en soulevant la poignée de transport **F** avec l'autre main.

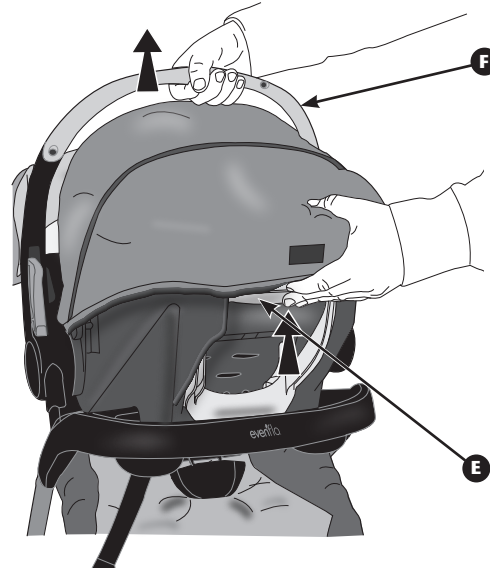
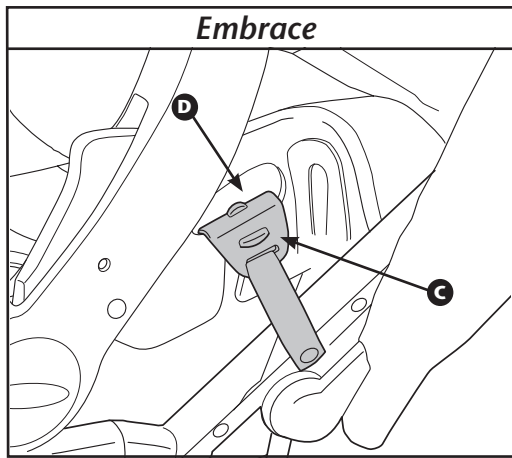

ENTRETIEN ET NETTOYAGE

- Nettoyer les petites éclaboussures et les taches des surfaces en tissu ou en plastique à l'eau froide et au savon doux. Laisser sécher à l'air.
- Les pièces en métal et en plastique peuvent être essuyées avec un linge humide doux et séchées avec un linge doux. **NE PAS** utiliser de nettoyeurs ou de solvants abrasifs.
- À l'occasion, une goutte d'huile végétale peut réduire l'usure des pièces mobiles.

GARANTIE LIMITÉE

Evenflo garantit ce produit (y compris les accessoires) à l'utilisateur d'origine (« Acheteur ») contre tout défaut de matériau ou de fabrication pour une période de 90 jours à partir de la date de l'achat initial de ce produit. La seule responsabilité d'Evenflo sous les termes de cette garantie explicite limitée est de réparer ou de remplacer, à sa discrétion, tout Produit qui sera jugé être défectueux et qui sera déterminé par Evenflo être couvert sous les termes de cette garantie.

La réparation ou le remplacement sous les termes de cette garantie sont le seul recours de l'Acheteur. La preuve d'achat sous la forme d'une facture ou d'un contrat de vente, prouvant que le Produit est toujours sous la période de garantie, doit être fournie pour obtenir le service de garantie. Cette garantie explicite limitée est accordée EXCLUSIVEMENT par Evenflo à l'Acheteur initial de ce Produit et ne peut être attribuée, ni transférée aux acheteurs ou utilisateurs ultérieurs de ce Produit. Pour le service de garantie, contacter le centre « ParentLink Consumer Resource Center » d'Evenflo au 1-937-773-3971 ou www.evenflo.com.

À L'EXCEPTION DE CE QUI EST INTERDIT PAR LA LOI APPLICABLE, TOUTE GARANTIE IMPLICITE DE VALEUR COMMERCIALE OU D'ADAPTATION À UN USAGE PARTICULIER DE CE PRODUIT EST EXCLUE. EVENFLO NE SERA PAS TENU POUR RESPONSABLE DE QUELCONQUES DOMMAGES ACCESSOIRES, INDIRECTS, SPÉCIAUX OU DOMMAGES-INTÉRÊTS DE QUELQUE SORTE QUE CE SOIT POUR MANQUEMENT À TOUTE GARANTIE EXPLICITE LIMITÉE DE CE PRODUIT OU TOUTE GARANTIE IMPLICITE SOUS-ENTENDUE PAR LA LOI. AUCUNE AUTRE GARANTIE NE COUVRE CE PRODUIT À L'EXCEPTION DE LA GARANTIE EXPLICITE LIMITÉE MENTIONNÉE CI-DESSUS, ET TOUTE REPRÉSENTATION ORALE, ÉCRITE OU EXPLICITE DE QUELQUE SORTE QUE CE SOIT EST EXCLUE PAR LA PRÉSENTE.

ParentLink®

answers. advice. affirmation.™

- www.evenflo.com • USA : 1-800-233-5921 8 h à 17 h, heure normale de l'Est
- Canada : 1-937-773-3971 • Mexique : 01-800-706-12-00

ÍNDICE

Advertencias	21
Información importante.	22
Identificación de las partes	22
Cómo ensamblar la carriola	23
Uso de la carriola	25
Uso de la carriola con el asiento de bebé para el automóvil Embrace™	28
Cuidado y mantenimiento.	29
Garantía limitada	29

CARACTERÍSTICAS

Sostiene solo asientos de bebé para el automóvil Embrace de Evenflo (consulte la página 28)

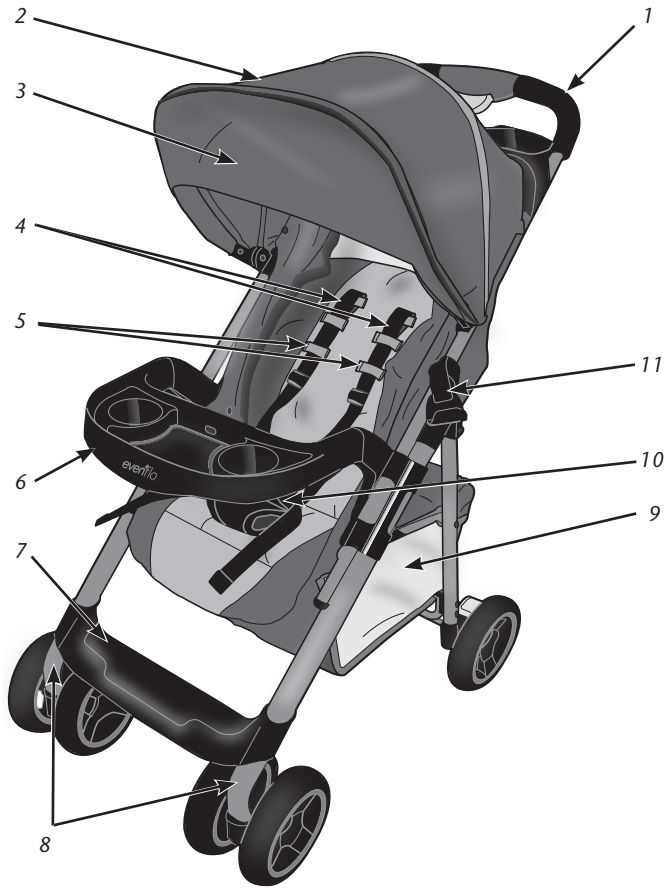

- | | | | |
|---|---------------------------------------|---|--|
| 1. Asa de los padres | 5. Lazo de la correa del arnés | 9. Canastilla de almacenamiento | 13. Consola de los padres |
| 2. Capota | 6. Charola infantil | 10. Cinturón de seguridad | 14. Correa de reclinado |
| 3. Visor
(en algunos modelos) | 7. Descansapiés | 11. Estabilizador para el asiento
para el automóvil | 15. Bolsillos de almacenamiento
(en algunos modelos) |
| 4. Correas para el hombro | 8. Ruedas con pivote | 12. Ventana para los padres
(en algunos modelos) | 16. Frenos |

ParentLink®

answers. advice. affirmation.™

• www.evenflo.com • USA: 1-800-233-5921 8 AM a 5 PM hora del Este
• Canada: 1-937-773-3971 • México: 01-800-706-12-00

ADVERTENCIA

LEA Y SIGA TODAS LAS ADVERTENCIAS E INSTRUCCIONES! NO HACERLO PODRÍA OCASIONAR LESIONES GRAVES O LA MUERTE!

- **Use sólo los asientos de bebé para el automóvil Embrace™ de Evenflo con esta carriola.**
Otros asientos de bebé para el automóvil o portabebés no están diseñados para ajustarse al armazón de la carriola y podrían causar lesiones graves al niño.
- **NUNCA** deje al niño sin supervisión. **SIEMPRE** mantenga al niño a la vista cuando use la carriola.
- Requiere ensamblado por un adulto. Tenga cuidado al desempacar y ensamblar el producto; contiene partes pequeñas y algunos artículos con bordes filosos.
- Para evitar un posible peligro de asfixia, retire y deseche el material de empaque antes de usar este producto.
- Evite lesiones graves causadas por una caída o deslizamiento. **SIEMPRE** use el cinturón de seguridad.
- **NO** levante ni haga rodar la carriola en las escaleras convencionales o eléctricas si el niño está en el interior.
- **NO** cuelgue artículos en el manubrio ni los coloque sobre la capota ya que pueden volcar la carriola y lesionar al niño.
- Asegúrese de que la carriola esté completamente ensamblada y fija en la posición desplegada antes de usarla.
- **SIEMPRE** tenga cuidado al subir o bajar aceras o peldaños y nunca use la carriola para ningún otro propósito que no sea transportar al niño. Empuje la carriola solo a un paso normal; hacerlo con rapidez puede causar pérdida de control y lesionar al niño.
- **NO** coloque líquidos calientes en los portavasos ni en la consola para los padres. Los derrames podrían quemarla a usted o al niño.
- Para evitar que el niño sufra daños graves si se cae fuera de la carriola, **NO** levante ni recline el asiento mientras el niño esté en la carriola.
- **NO** use la carriola si falta alguna parte o está rota.
- **NO** permita que el niño trepe, entre, salga o camine alrededor de la carriola.
- **NO** permita que el niño se pare en el descansapiés. La carriola podría volcarse y lesionar al niño.
- **NO** coloque a otros niños, artículos ni accesorios dentro o sobre esta carriola excepto como lo recomiendan estas instrucciones. La carriola está diseñada para usarse con un niño como pasajero y para soportar sólo los pesos adicionales de almacenamiento enumerados en estas instrucciones.
- Se debe tener cuidado al plegar o desplegar la carriola para evitar que usted o el niño sufran lesiones en los dedos causadas por las áreas con bisagras. Asegúrese de que el niño no esté en el asiento ni cerca de la carriola al plegarla o desplegarla.
- **NUNCA** deje la carriola en una colina o pendiente, aun si tiene puestos los frenos. La carriola podría volcarse y lesionar al niño.
- Para evitar que ruede accidentalmente, **SIEMPRE** aplique los frenos cuando la carriola este inmóvil.
- **EVITE LA ESTRANGULACIÓN:**
 - **NO** cuelgue cordones ni juguetes en la capota.
 - **NO** coloque la carriola en ningún lugar cerca de cordones de persianas, cortinas, teléfono, etc.
 - **NO** coloque artículos con cordón alrededor del cuello del niño, como lazos de gorros o cordones de chupón.
- Al hacer ajustes a la carriola, **SIEMPRE** asegúrese de que todas las partes del cuerpo del niño estén alejadas de cualquier parte en movimiento de la carriola.
- La capota no está diseñada para proteger contra los rayos ultravioleta.
- Colocar objetos filosos o pesados en las bolsas puede causar daños a la carriola o lesiones al niño.
- Si no se le sujeta correctamente, el niño podría deslizarse a través de la abertura para las piernas y estrangularse.
- Para garantizar la seguridad de su bebé, consulte las instrucciones del fabricante al usar el asiento de bebé para el automóvil Embrace y mantenga las instrucciones a la mano como referencia.
- **NO** levante la carriola usando el asa del asiento de bebé para el automóvil Embrace cuando esté instalado en la carriola.
- Si no puede asegurar el asiento de bebé para el automóvil Embrace a la charola infantil de esta carriola, retire el asiento para el automóvil y comuníquese con **Evenflo ParentLink al 1-800-233-5921 (EUA), 1-937-773-3971 (Canadá), o al 01-800-706-12-00 (México).**
- Para evitar lesiones graves al niño cuando el asiento de bebé para el automóvil Embrace está en la carriola, asegúrese de que el asiento de bebé para el automóvil esté bien acoplado a los montajes del asiento para el automóvil.
- Algunos asientos de bebé para el automóvil Embrace tienen una opción de cobertor/cubrepiés que debe retirarse para poder acoplarlo correctamente a la carriola.
- Para evitar inestabilidad en la carriola y volcaduras, **NO** cargue los portavasos, el área de almacenamiento en el asa para los padres ni los bolsillos de almacenamiento con más de 0.9 kg (2 lb), ni la canasta principal de almacenamiento con más de 4.5 kg (10 lb).

INFORMACIÓN IMPORTANTE

Requisitos del niño

Peso máximo: 22.6 kg (50 lb)

Estatura máxima: 96 cm (38 pulg.)

IMPORTANTE: Lea detenidamente las instrucciones antes de usar el producto. Guarde estas instrucciones para referencia futura. Es muy importante que ensamble la carriola de acuerdo con estas instrucciones. **NO USE LA CARRIOLA HASTA QUE HAYA LEÍDO Y COMPRENDIDO ESTAS INSTRUCCIONES.**

Si faltan partes, no use la carriola y llame a **Evenflo ParentLink al 1-800-233-5921 (EUA), al 1-937-773-3971 (Canadá), o al 01-800-706-12-00 (México)** para pedir partes de repuesto.

Información de Registro

Registre este producto para que podamos comunicarnos con usted en caso de un aviso de seguridad o retiro de producto del mercado. No venderemos, alquilaremos ni compartiremos su información personal. Para registrar su producto, llene debidamente y envíe por correo la tarjeta incluida o visite nuestro registro en línea en **www.evenflo.com/registerproduct**.

Para referencia futura, registre el número de modelo y la fecha de fabricación abajo. Puede encontrar esta información en una de las patas traseras de la carriola.

Número de modelo: _____ **Fecha de la fabricación:** _____

IDENTIFICACIÓN DE LAS PARTES

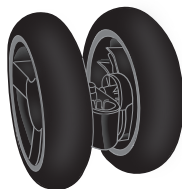

(2) Ensamble de las
ruedas delanteras

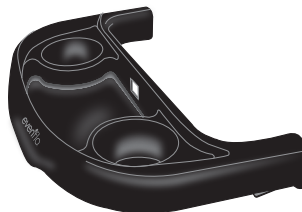

Charola infantil

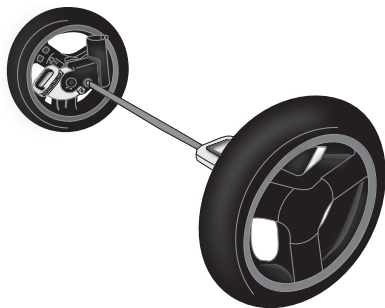

Ensamble del eje trasero

1

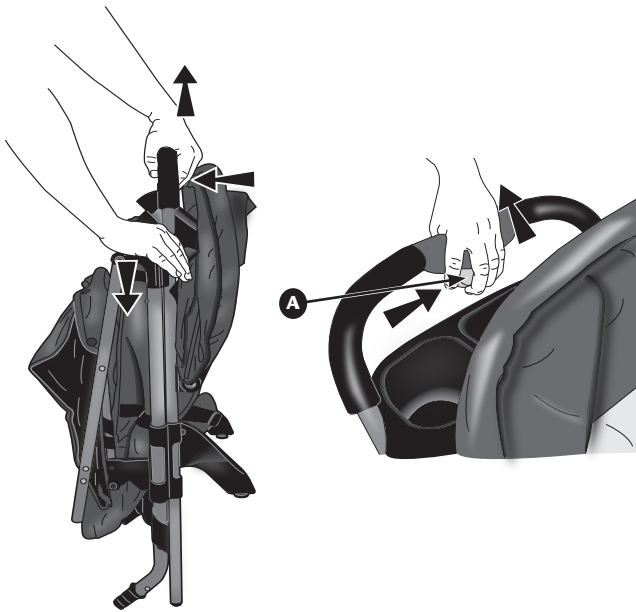

⚠ ADVERTENCIA

Se debe tener cuidado al plegar o desplegar la carriola para evitar lesiones en los dedos causadas por las áreas con bisagras.

Para proteger el piso, coloque una cubierta protectora (cartón, toalla, alfombra pequeña o cobertor) debajo de la carriola durante el ensamble.

Sostenga el asa para los padres, como se muestra. Deslice y apriete el botón **A** mientras coloca la otra mano en uno de los lados del armazón, como se muestra. Suelte el botón mientras levanta la carriola hasta que se abra por completo con un chasquido. Empuje hacia abajo el asa para los padres para asegurarse de que la carriola quede bloqueada en la posición abierta.



2

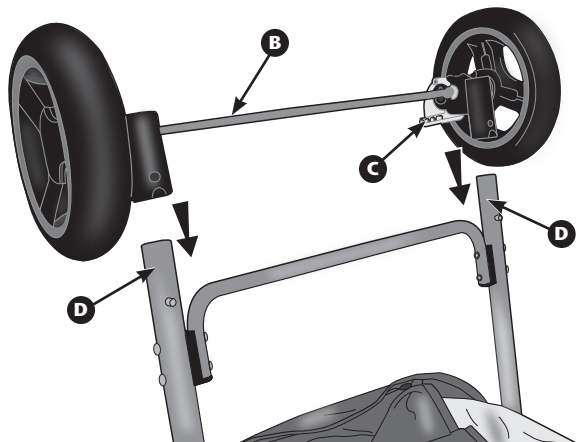

Voltee la carriola boca abajo, como se muestra, de manera que la parte trasera esté orientada hacia arriba.

Sostenga el ensamble de las ruedas/ejes traseros **B** de manera que las palancas de freno **C** estén orientadas hacia el asa de los padres.

Deslice el ensamble de las ruedas/eje trasero en el armazón de la carriola **D** hasta que cada lado quede fijo en su lugar con un chasquido.

Jale el ensamble de las ruedas/eje trasero hacia arriba para asegurarse de que esté acoplado firmemente.

3



Voltee la carriola de manera que la parte delantera esté orientada hacia arriba, como se muestra.

Deslice el ensamble de las ruedas delanteras **H** en la pata del armazón delantero **I** hasta que encaje en su lugar con un chasquido. Jale el ensamble de las ruedas delanteras hacia arriba para asegurarse de que esté asegurado firmemente. Repita el procedimiento para el otro lado.

Voltee la carriola boca arriba sobre las ruedas.

4

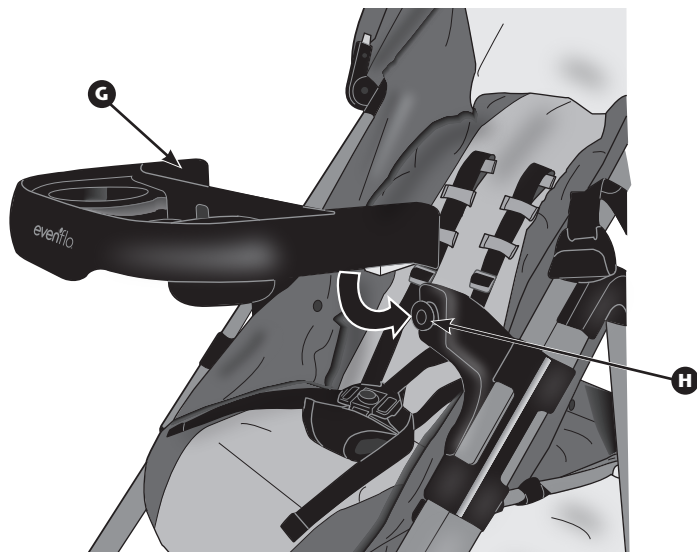

Instale la charola infantil **G** en las monturas de la charola **H**. Asegúrese de que la charola encaje en su lugar con un chasquido. Jale la charola infantil para asegurarse de que esté encajada en su lugar.

1

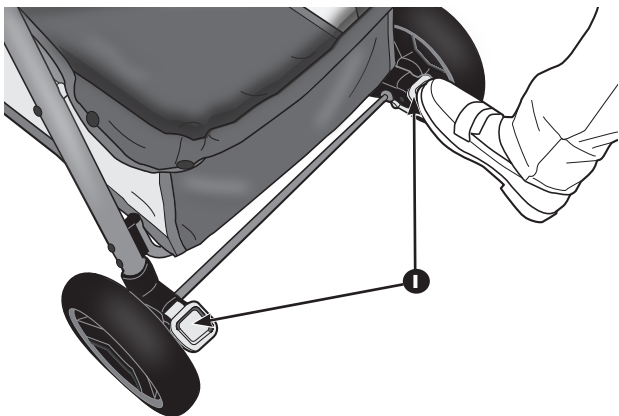

Pise las palancas del freno trasero **I** para bloquear las ruedas traseras de la carriola.
Para liberar los frenos, levante las palancas del freno.

2



Para abrir la charola infantil **J**, presiona la lengüeta de bloqueo **K** en cualquiera de los lados de la charola.
Nota: La charola se puede abrir desde cualquiera de los lados.

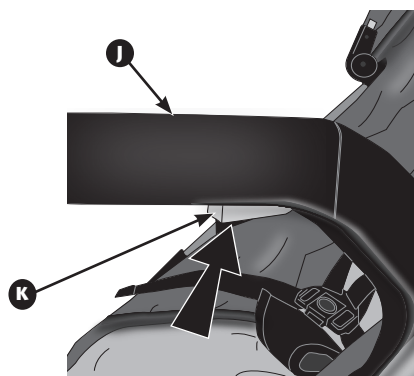

Para retirar la charola **J**, presiona ambas lengüetas y retire la charola de la carriola.

3

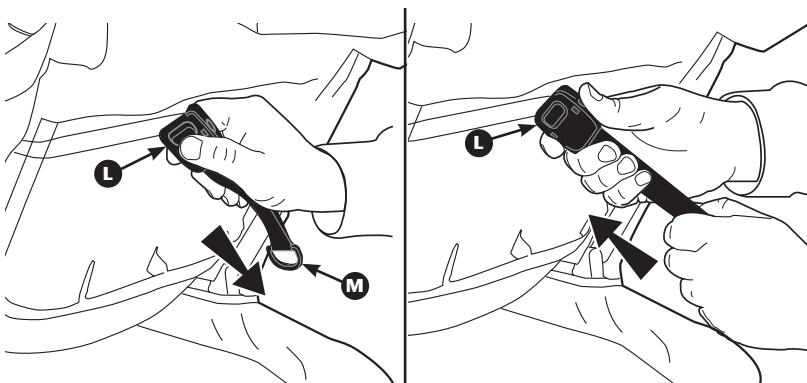

⚠️ ADVERTENCIA

Para evitar lesiones graves, **NO** levante ni recline el asiento mientras el niño esté en la carriola.

Para reclinar el asiento, presione el botón de liberación de la correa en el ajustador **L** y permita que el asiento se recline.

Para elevar el asiento, sostenga el anillo en D **M** y luego deslice el ajustador **L** hacia el asiento.

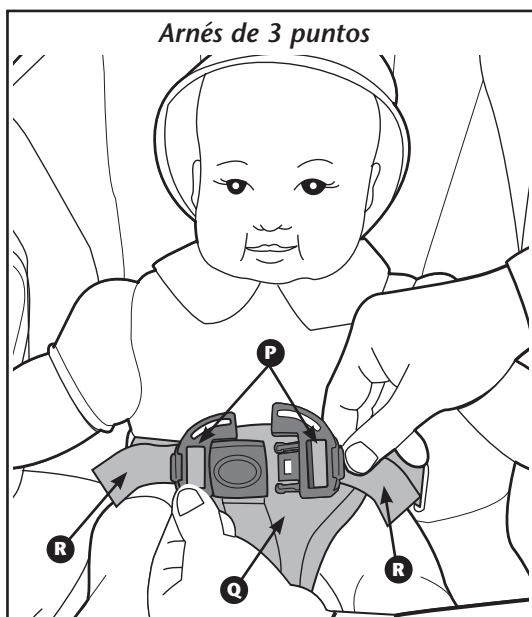
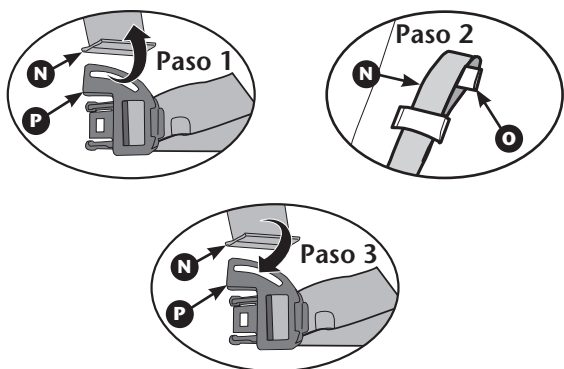
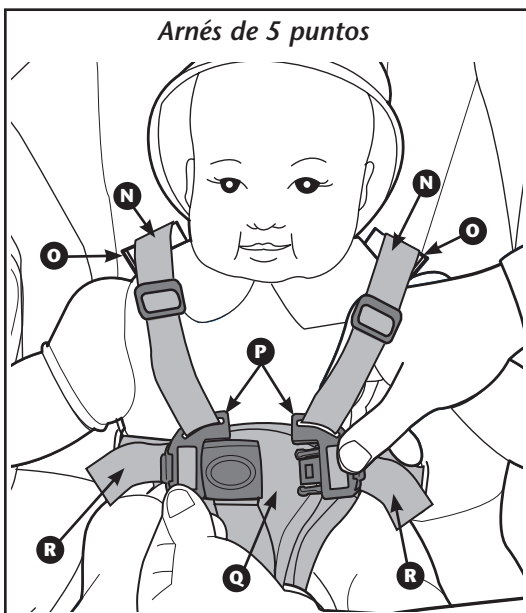

⚠ ADVERTENCIA

Para evitar lesiones graves causadas por una caída o deslizamiento, **SIEMPRE** use el cinturón de seguridad de la cintura.

Nota: Levante la parte trasera de la carriola usando el asa para los padres para comprobar que la carriola esté bloqueada en la posición abierta.

Bloquee los frenos traseros y retire la charola infantil (página 24).

Arnés de 5 puntos:

Con el arnés de 5 puntos, ajuste las correas para los hombros del arnés **N** a la altura del hombro o más abajo, como se muestra, y use los lazos de la correa del arnés **O** más cercanos a los hombros del bebé. Para ajustar la altura de las correas para los hombros del arnés a la altura de los hombros del bebé, haga lo siguiente:

1. Retire cada correa para los hombros del arnés **N** de cada hebilla **P**, como se muestra.
2. Inserte cada correa para los hombros del arnés **N** debajo del lazo de la correa del arnés **O** más cercano a los hombros del bebé.
3. Abroche de nuevo cada correa para los hombros del arnés **N** en cada hebilla **P**.

Arnés de 5 puntos y de 3 puntos:

Coloque al bebé en el asiento y suba el panel de la entrepierna **O** entre las piernas del niño. Abroche cada hebilla **P**. Para un ajuste ceñido y cómodo, jale las correas para el hombro **N** para apretar el cinturón de seguridad para los hombros (solo para el arnés de 5 puntos) y jale las correas del cinturón de seguridad de la cintura **R** para apretar el cinturón de seguridad de la cintura.

Nota: Para aflojar las correas de la cintura **R**, presione el botón de liberación **S** en la hebilla y jale.

Una vez que el niño esté bien sujeto, cierre y asegure la charola infantil. Asegúrese de que la charola quede bloqueada en su lugar con una serie de chasquidos. Jale la charola infantil para asegurarse de que esté encajada en su lugar.

Para cambiar el arnés de 5 puntos a 3 puntos:

Retire cada correa para los hombros del arnés **N** de cada hebilla **P**, como se muestra arriba.

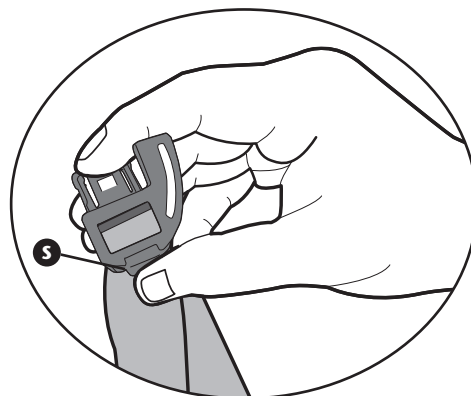

5

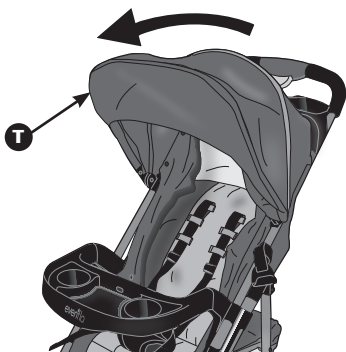

Jale el aro de la capota **T** hacia adelante para extender la capota. Empuje la capota hacia el asa de los padres para cerrarla.

6

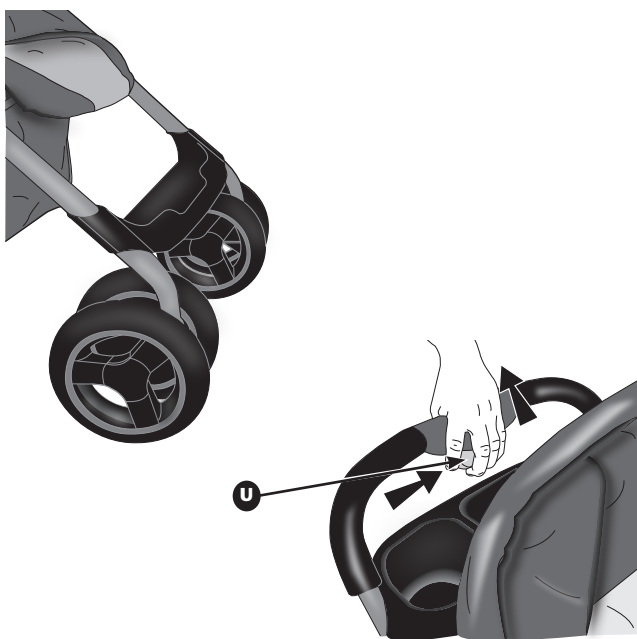

⚠ ADVERTENCIA

Se debe tener cuidado al plegar o desplegar la carriola para evitar lesiones en los dedos causadas por las áreas con bisagras.

Para colocar las ruedas en el modo correcto para plegarla, deslice la carriola hacia adelante para mover las ruedas hacia adentro, como se muestra.

Para plegar la carriola, bbloquee los frenos traseros, cierre la capota, retire al niño y recline el asiento por completo.

Deslice y apriete el botón de liberación **U** en el asa para los padres. Empuje hacia abajo, soltando el botón mientras empuja. Asegúrese de que el respaldo del asiento **V** esté detrás de la consola para los padres **W**. Gire hacia adelante hasta que la carriola quede plana y en posición vertical, como se muestra. Empuje el asa para los padres hacia abajo hasta que la carriola se bloquee con un chasquido. La carriola permanecerá en posición vertical cuando las ruedas delanteras estén en la posición correcta, orientadas hacia adentro.

Para desplegar la carriola, sostenga el asa para los padres. Deslice y apriete el botón mientras coloca la otra mano en uno de los lados del armazón. Suelte el botón mientras levanta la carriola hasta que se abra por completo con un chasquido. Empuje hacia abajo el asa para los padres para asegurarse de que la carriola quede bloqueada en la posición abierta.

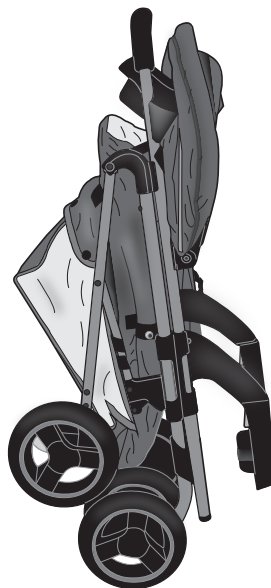
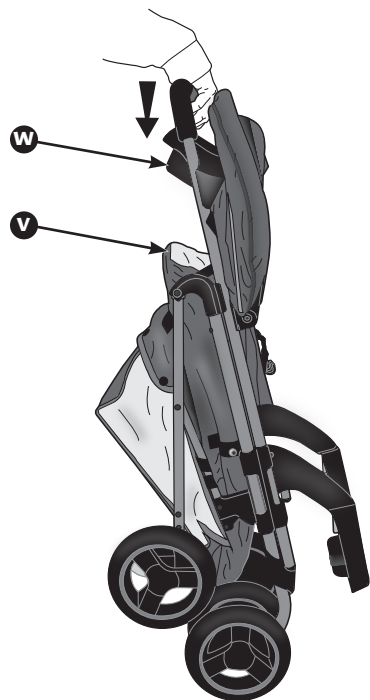

⚠️ ADVERTENCIA

• **Use solo el asiento de bebé para automóvil Embrace de Evenflo con esta carriola.**

- Otros asientos de bebé para el automóvil o portabebés no están diseñados para ajustarse al armazón de la carriola y podrían causar lesiones graves al niño si se usan con la carriola.
- Para garantizar la seguridad de su bebé, consulte las instrucciones del fabricante al usar el asiento de bebé para el automóvil Embrace y mantenga las instrucciones a la mano como referencia.
- NO** levante la carriola usando el asa del asiento de bebé para el automóvil Embrace cuando esté instalado en la carriola.
- Si no puede asegurar el asiento de bebé para el automóvil Embrace a la charola infantil, retire el asiento para el automóvil y comuníquese con **Evenflo ParentLink al 1-800-233-5921 (EUA), 1-937-773-3971 (Canadá), or 01-800-706-12-00 (México).**
- Para evitar lesiones graves al niño cuando el asiento de bebé para el automóvil Embrace está en la carriola, asegúrese de que el asiento de bebé para el automóvil esté bien acoplado a la charola infantil y asegurado con el estabilizador del asiento de bebé para el automóvil.
- Algunos asientos de bebé para el automóvil Embrace tienen una opción de cobertor/cubrepiés que debe retirarse para poder acoplarlo correctamente a la carriola.

1. Recline completamente el respaldo del asiento (página 25).
2. Asegúrese de que la charola infantil esté firmemente acoplada (página 24).
3. El asiento de bebé para el automóvil Embrace **A** **DEBE** estar en la posición orientada hacia atrás.
Baje el asiento de bebé para el automóvil sobre la charola infantil **B** y presione hacia abajo hasta que encaje en su lugar con un chasquido.
4. Asegure el frente del asiento de bebé para el automóvil Embrace **A** con el estabilizador del asiento de bebé para el automóvil **C**. Levante el estabilizador del asiento de bebé para el automóvil **C** sobre el canal de fijación **D**, como se muestra.
5. Jale hacia arriba el asa del asiento para el automóvil Embrace para probar el bloqueo.

LISTA DE VERIFICACIÓN PARA LA INSTALACIÓN CORRECTA

- Asegúrese de que el asiento de bebé para el automóvil Embrace **A** esté en la posición orientada hacia atrás.
- Asegúrese de que el asiento de bebé para el automóvil Embrace esté bloqueado de manera segura en la charola infantil **B** y asegurado con el estabilizador del asiento para el automóvil **C**.
- Jale hacia arriba el asiento para el automóvil Embrace para probar que esté bloqueado correctamente en su lugar.

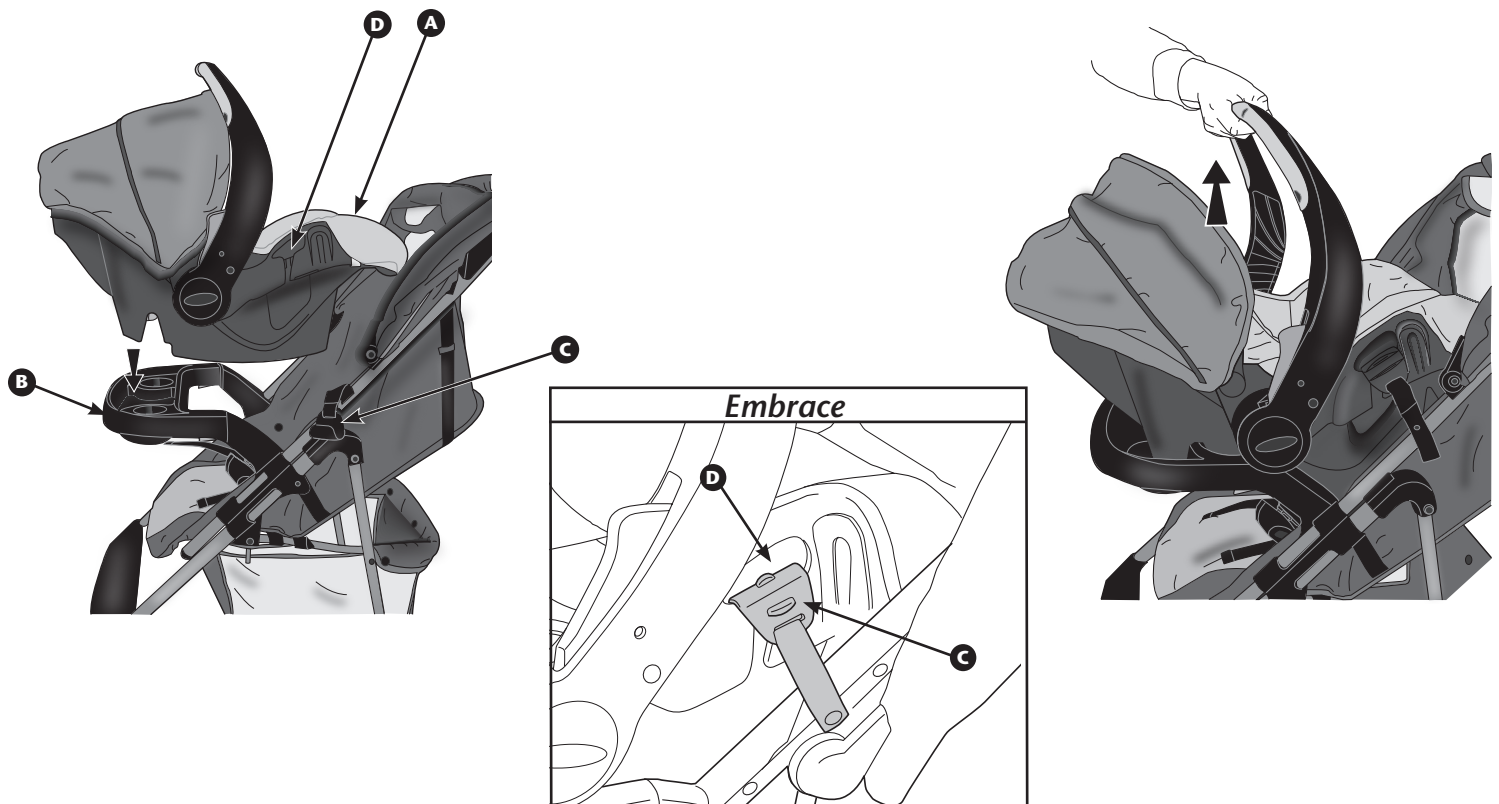

Para retirar el asiento de bebé para el automóvil Embrace, desconecte el estabilizador del asiento para el automóvil **C** del canal de bloqueo **D**. Apriete el asa de liberación **E** con una mano, mientras levanta el asa de transporte **F** con la otra.

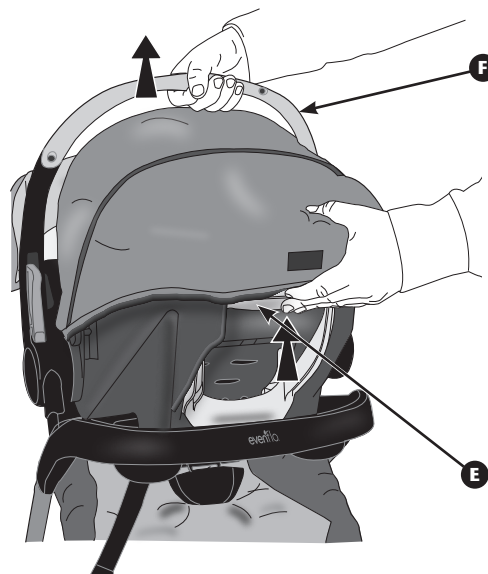
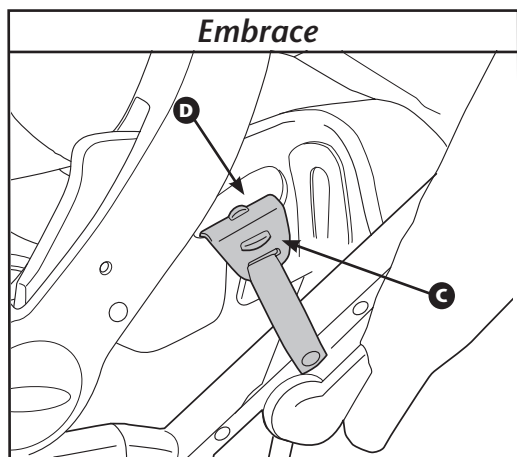

CUIDADO Y MANTENIMIENTO

- Limpie las manchas y derrames menores sobre las superficies de tela y plástico con agua fría y jabón suave. Deje secar al aire.
- Las partes de metal y plástico pueden limpiarse con un paño húmedo suave y secarse con un paño suave. **NO** use solventes ni limpiadores abrasivos.
- Una gota ocasional de aceite vegetal puede reducir el uso y desgaste de las partes móviles.

GARANTÍA LIMITADA

Durante un periodo de noventa días a partir de la fecha de compra original de este Producto, Evenflo garantiza al usuario final original ("Comprador") que este Producto (incluido cualquier accesorio) está libre de defectos de material o mano de obra. La única obligación de Evenflo bajo esta garantía limitada expresa será, a opción de Evenflo, reparar o reemplazar un Producto que Evenflo haya determinado que es defectuoso y que esté cubierto bajo esta garantía.

La reparación o reemplazo tal como se especifica en esta garantía es el único recurso del Comprador. Para obtener el servicio de garantía, es necesario presentar el comprobante de compra, en forma de recibo o factura, en donde conste que el Producto está dentro del periodo de garantía. Evenflo extiende esta garantía limitada expresa EXCLUSIVAMENTE al Comprador original del Producto y no podrá asignarse o transferirse a compradores o usuarios finales subsiguientes. Para obtener servicio de garantía, comuníquese con el centro ParentLink Consumer Resource Center de Evenflo al 1-800-233-5921 o en www.evenflo.com.

EXCEPTO EN LA MEDIDA QUE LA LEY VIGENTE LO PROHÍBA, POR MEDIO DE LA PRESENTE SE NIEGA CUALQUIER GARANTÍA IMPLÍCITA DE COMERCIABILIDAD O IDONEIDAD REFERENTE A CUALQUIER USO GENERAL O ESPECÍFICO DE ESTE PRODUCTO. EVENFLO NO SERÁ RESPONSABLE DE NINGÚN DAÑO INCIDENTAL, CONSECUENTE, ESPECIAL O PUNITIVO DE NINGUNA CLASE CAUSADO POR EL INCUMPLIMIENTO DE LA GARANTÍA LIMITADA EXPRESA O CUALQUIER GARANTÍA IMPLÍCITA POR APLICACIÓN DE LA LEY RESPECTO A ESTE PRODUCTO. A EXCEPCIÓN DE LA GARANTÍA LIMITADA EXPRESA QUE SE INDICA ANTERIORMENTE, NINGUNA OTRA GARANTÍA ACOMPAÑA A ESTE PRODUCTO Y SE NIEGA CUALQUIER OTRA DECLARACIÓN VERBAL, ESCRITA O EXPRESA DE CUALQUIER TIPO.

ParentLink®

answers. advice. affirmation.™

- www.evenflo.com • USA: 1-800-233-5921 8 AM a 5 PM hora del Este
- Canada: 1-937-773-3971 • México: 01-800-706-12-00

ParentLink®

answers. advice. affirmation.™

- www.evenflo.com • USA: 1-800-233-5921 8 AM – 5 PM E.T.
- Canada: 1-937-773-3971 • México: 01-800-706-12-00